

Canon



Zoemini S2

Aparat foto cu imprimare instantanee
Manual de utilizare

CUPRINS

INFORMAȚII DESPRE SIGURANȚĂ **P. 3-4**

Citiți înainte de utilizare

PREZENTARE GENERALĂ **P. 5**

Pachetul conține
Componentele produsului

CONFIGURAREA **P. 6-9**

Încărcarea este în curs
Încărcarea hârtiei
Memoria externă

OPERAȚII **P. 10-15**

PORNIRE / OPRIRE

Efectuarea și imprimarea unei fotografii
Vizor

Oglindă pentru selfie

Moduri de fotografiere

Butoanele Filtrare și Chenar

Fotografiere prin Vizualizare live

INDICATOARE LED **P. 16-18**

Depanarea

SPECIFICAȚII **P. 19**

INSTALAREA APLICAȚIEI **P. 20-21**

ASOCIEREA DISPOZITIVULUI MOBIL CU APARATUL FOTO CU IMPRIMARE INSTANTANEE **P. 22-24**

Asocierea în cazul sistemelor de operare Android și iOS

Asocierea în cazul sistemelor Android (cu NFC)

INTERFAȚA CU UTILIZATORUL **P. 25-38**

Ecranul de pornire

Meniu principal

Setările imprimantei

Album foto

Trimiterea unei fotografii în aplicația Mini Print

Editarea fotografiilor

Utilizarea imprimării pe bucăți

Utilizarea imprimării de colaj

Imprimarea unui autocolant predecupat

Camera de smartphone

Imprimare de pe cardul microSD al aparatului foto Zoemini S2

Coadă de imprimare

INFORMAȚII DESPRE SIGURANȚĂ

CITIȚI ÎNAINTE DE UTILIZARE

Înainte de a utiliza aparatul, citiți instrucțiunile și indicațiile de siguranță de mai jos.

Pentru informații despre reglementările legale și pentru alte informații despre siguranță, consultați Fișa cu informații despre prevederile legale și despre garanție, din ambalaj.

RMN: PP2002

Numărul de identificare al modelului (Regulatory Model Identification Number) se atribuie pentru identificare, conform legii.



AVERTIZARE

Folosită pentru a indica o situație potențial periculoasă care, dacă nu este evitată, ar putea duce la deces sau vătămări grave.

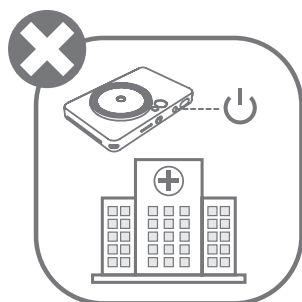
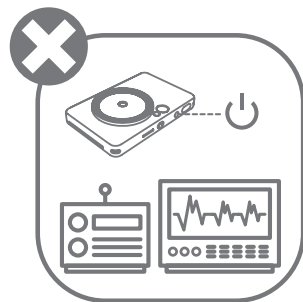
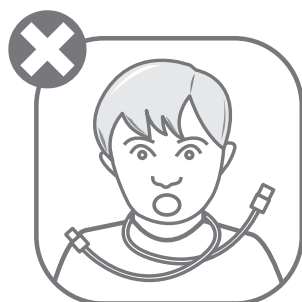
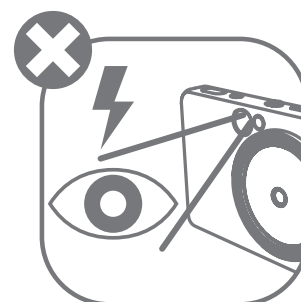
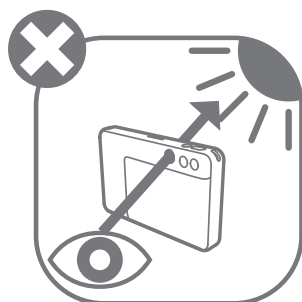
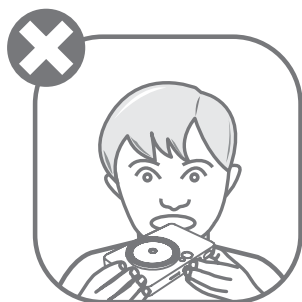

- A nu se lăsa la îndemâna copiilor sau a bebelușilor. Utilizarea incorectă a acestui produs poate duce la asfixiere sau la accidente.
- Dacă aparatul emite fum sau mirosuri ciudate ori dacă se comportă anormal, încetați imediat utilizarea acestuia.
- Nu vă uitați prin vizor sau prin obiectiv direct spre soare sau spre alte surse de lumină puternică. Este posibil să vă pierdeți vederea sau să suferiți leziuni oculare.
- Nu declanșați blițul în apropierea ochilor. Puteți provoca leziuni oculare.
- Dacă se înfășoară pe gâtul unui copil, cureaua poate provoca asfixiere. Dacă produsul se alimentează prin cablu, înfășurarea accidentală a cablului pe gâtul unui copil poate duce la asfixiere.
- Opriți aparatul în locurile în care utilizarea camerei este interzisă. Undele electromagnetice emise de cameră pot afecta funcționarea instrumentelor electronice și a altor aparate. Aveți grijă când folosiți produsul în locuri în care utilizarea aparatelor electronice este restricționată, de exemplu, în avion și în unitățile medicale.

ATENȚIE

Folosită pentru a indica nivelul unui pericol sau daune care, dacă produsul este manipulat eronat, poate duce la vătămări sau daune materiale, altele decât defectele produsului.

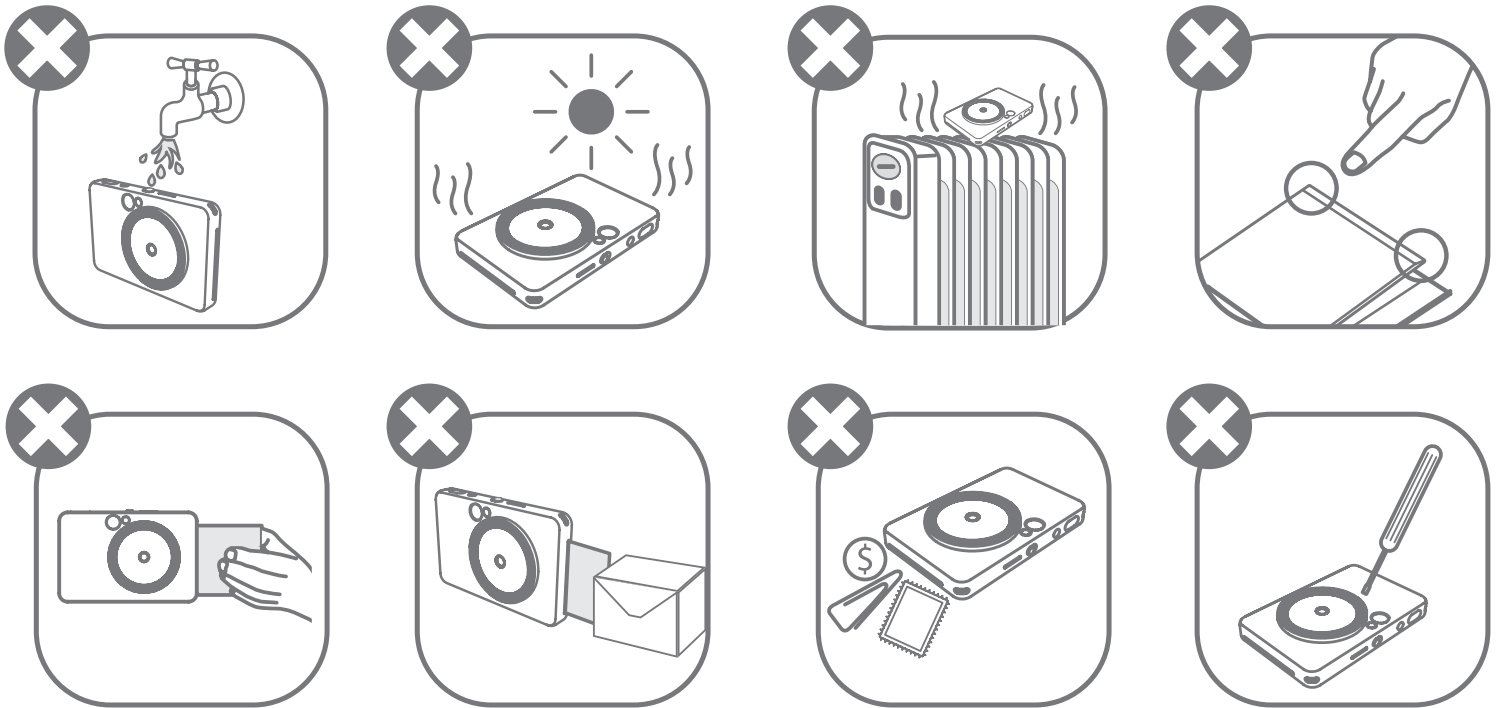

- Este posibil ca imprimarea să nu funcționeze în condiții meteorologice extreme. Înainte de a încerca din nou să imprimați, lăsați imprimanta să ajungă la temperatura de funcționare recomandată, de 15°C – 32°C.
- Încărcați aparatul într-un mediu cu temperatura recomandată, de 15°C – 32°C.
- Curățați aparatul cu o lavetă moale și uscată. Nu curățați cu lavete umede sau cu lichide volatile, cum ar fi diluantul.
- Țineți capacul superior închis pentru a împiedica pătrunderea prafului și a altor particule în interiorul aparatului.
- Dacă aparatul nu funcționează corect, contactați distribuitorul de la care l-ați cumpărat sau Biroul de service și asistență www.canon-europe.com/support.
- Feriți întotdeauna bateria de temperaturile ridicate și de căldura directă. Nu o incinerati.
- Interferențele electromagnetice și descărcările electrostatice pot împiedica funcționarea corectă a aparatului și pot provoca pierderea sau modificarea datelor din memorie. Într-o asemenea situație, apăsați butonul [RESET] (RESETARE) din partea de jos a aparatului, cu un ac sau cu un obiect asemănător.
- Nu efectuați nicio modificare neautorizată a aparatului. Acest lucru poate compromite siguranța, respectarea reglementărilor și performanța și poate anula garanția.
- Evitați înlocuirea bateriei cu un tip incorect.
- Nu dezasaamblați, nu deschideți și nu zdrobiți bateriile sau celulele.

PREZENTARE GENERALĂ

PACHETUL CONȚINE

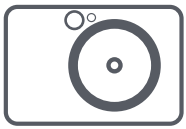

Aparat foto cu imprimare instantanee



Ghid de inițiere rapidă



Fișă cu informații despre prevederile legale și despre garanție



Hârtie foto CANON ZINK® (10 coli)



Cablu USB



Curea de purtat la mână

COMPONENTELE PRODUSULUI

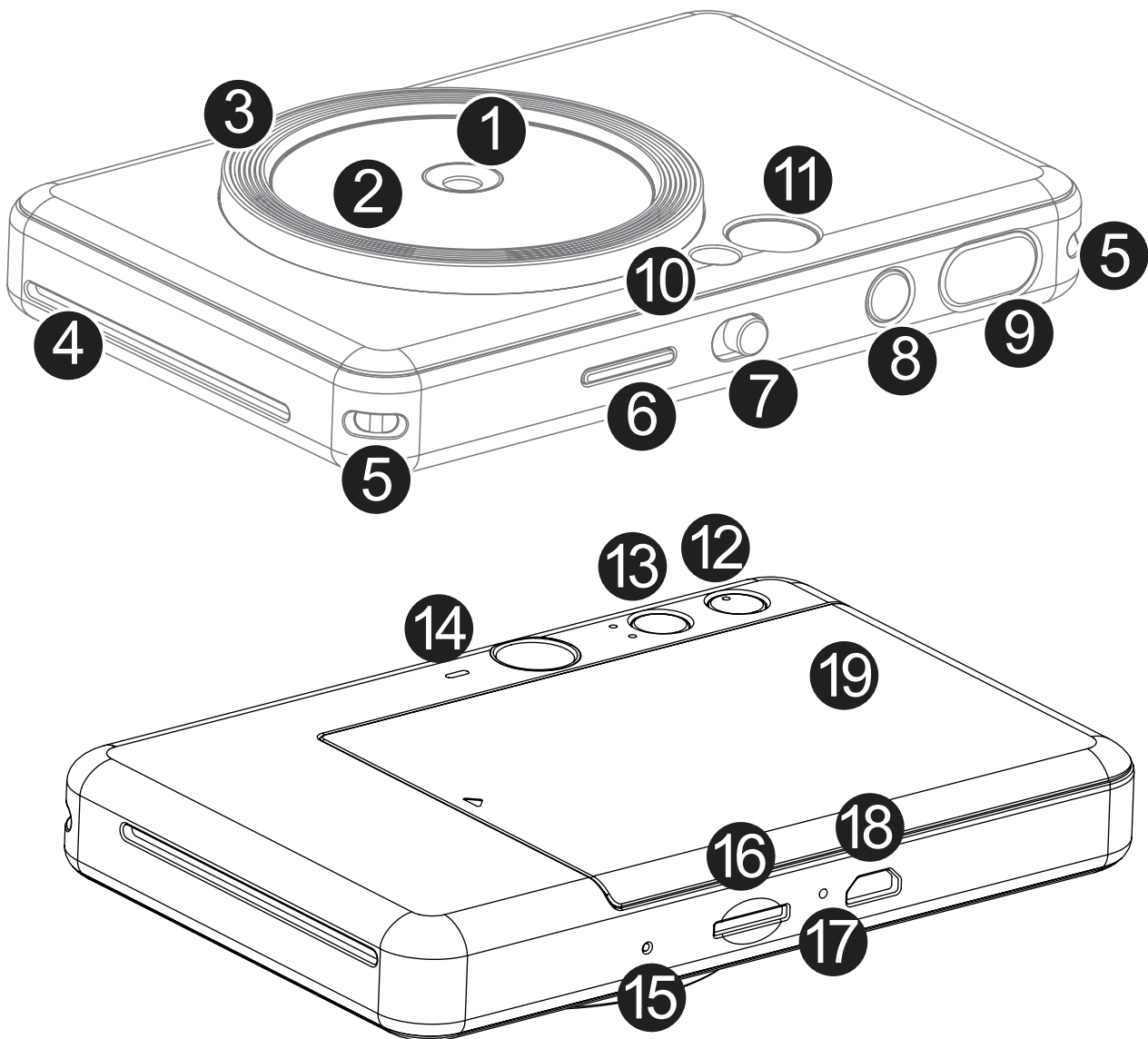

- | | |
|---|---|
| 1 Obiectivul aparatului foto | 11 Vizor |
| 2 Oglindă pentru selfie | 12 Buton Chenar |
| 3 Inel luminos (8 LED-uri) | 13 Buton filtrare |
| 4 Fanta de ieșire a imprimantei | 14 Difuzor |
| 5 Suport pentru cureaua de purtat la mână | 15 Buton de resetare
* Apăsați cu un ac pentru a reseta aparatul |
| 6 LED de stare | 16 Slot card microSD (până la 256 GB) |
| 7 Comutator glisant | 17 LED de stare a încărcării |
| 8 Buton de pornire | 18 Port micro USB |
| 9 Buton declanșator | 19 Capac de imprimantă |
| 10 Bliț | |

CONFIGURAREA

ÎNCĂRCAREA ESTE ÎN CURS

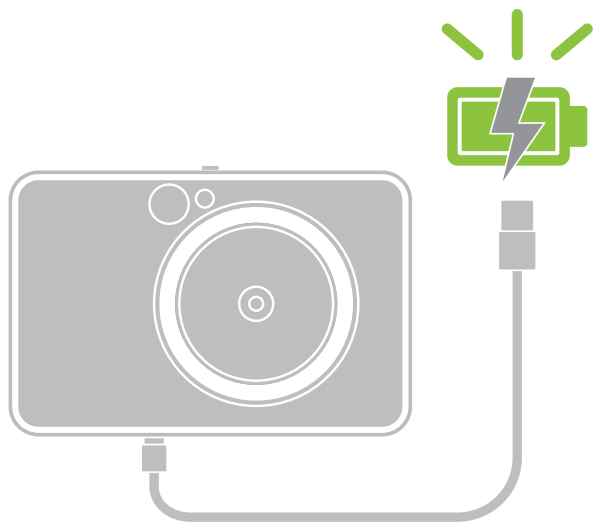

LED de stare a încărcării

Încărcarea este în curs: Roșu



Încărcat complet: Verde



Aparatul are o baterie incorporată. Înainte de utilizare, încărcați complet aparatul folosind cablul USB din cutie.

- 1 Conectați mufa mai mică a cablului USB din pachet la aparat, apoi cealaltă mufă la adaptorul de încărcare USB.
- 2 Indicatorul LED de încărcare va emite lumină roșie pentru a indica faptul că bateria se încarcă.
- 3 După încărcarea completă a bateriei, LED-ul de încărcare devine verde.
– Timpul de funcționare depinde de starea bateriei, de utilizare și de condițiile de mediu.

* În cazul în care nu intenționați să utilizați aparatul, este recomandat să încărcați complet bateria o dată pe an înainte de a-l lăsa neutilizat, pentru a menține bateria în stare de funcționare. Dacă păstrați aparatul cu bateria descărcată mai mult de trei (3) luni, bateria se poate deteriora și este posibil să nu mai puteți încărca bateria incorporată.

OBSERVAȚIE

DESPRE CABLUL USB

ÎN TIMPUL ÎNCĂRCĂRII CABLUL USB TREBUIE MANIPULAT CU GRIJĂ

- Nu puneți obiecte grele pe cablu.
- Nu așezați cablul USB în apropierea surselor de căldură.
- Nu zgâriați, nu deteriorați, nu răsuciți și nu întindeți cablul.
- Nu conectați și nu deconectați cablul cu mâinile ude.
- Evitați temperaturile prea ridicate/prea scăzute, precum și umiditatea.
- După terminarea încărcării, deconectați cablul USB de la sursa de curent.
- Utilizați cablul USB furnizat pentru încărcare.

ÎNCĂRCAREA HÂRTIEI

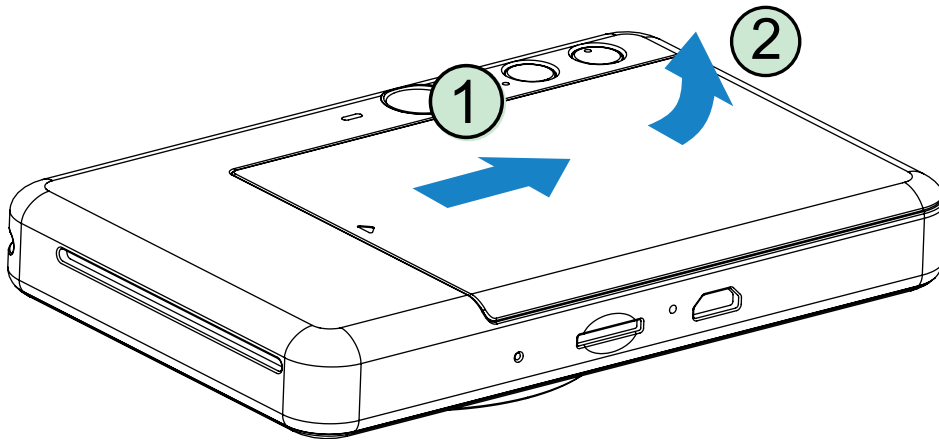

- 1 Îndepărtați capacul glisându-l înainte, în direcția indicată de săgeată.

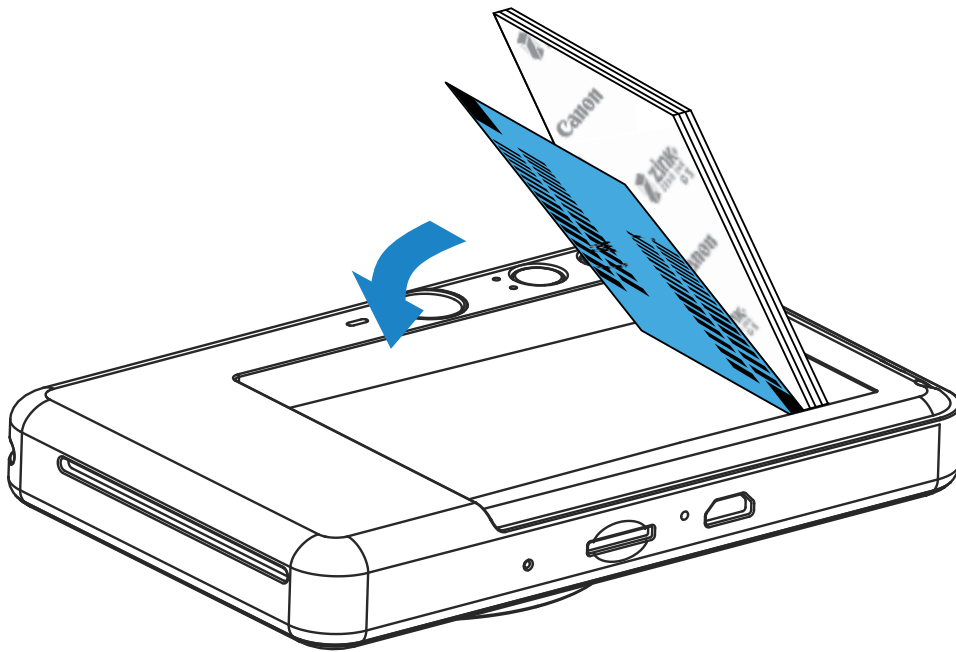

- 2 Deschideți o singură pungă de hârtie foto (10 coli + blue SMART SHEET®).
- 3 Amplasați toate cele 10 coli de hârtie foto și cea blue SMART SHEET® în compartimentul de hârtie foto.
 - Puneți hârtia foto peste cea blue SMART SHEET®. Aveți grijă ca atât codul de bare, cât și siglele de pe colile de hârtie foto să fie îndreptate în jos.

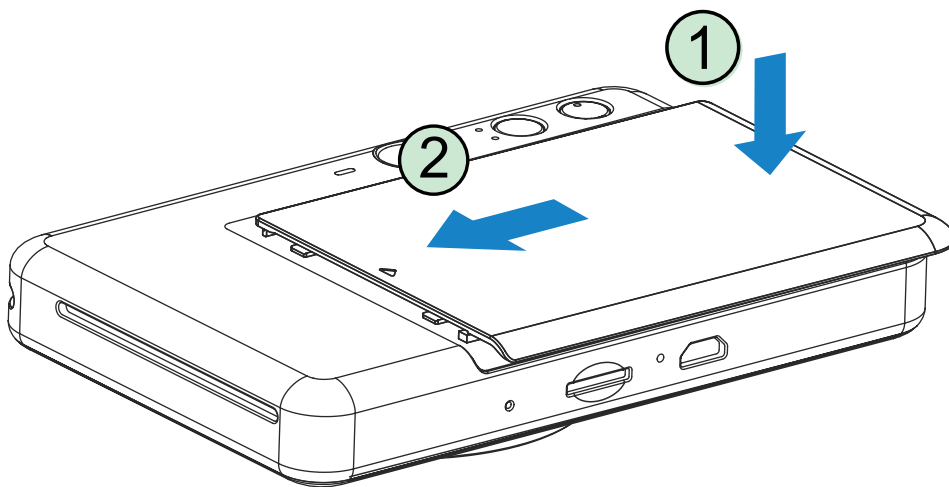

- 4 Puneți capacul superior înapoi pe aparat. Capacul închis corect se blochează în poziție cu un clic.
 - Înainte de prima imprimare, blue SMART SHEET® trece automat prin aparat.

MEMORIA EXTERNĂ

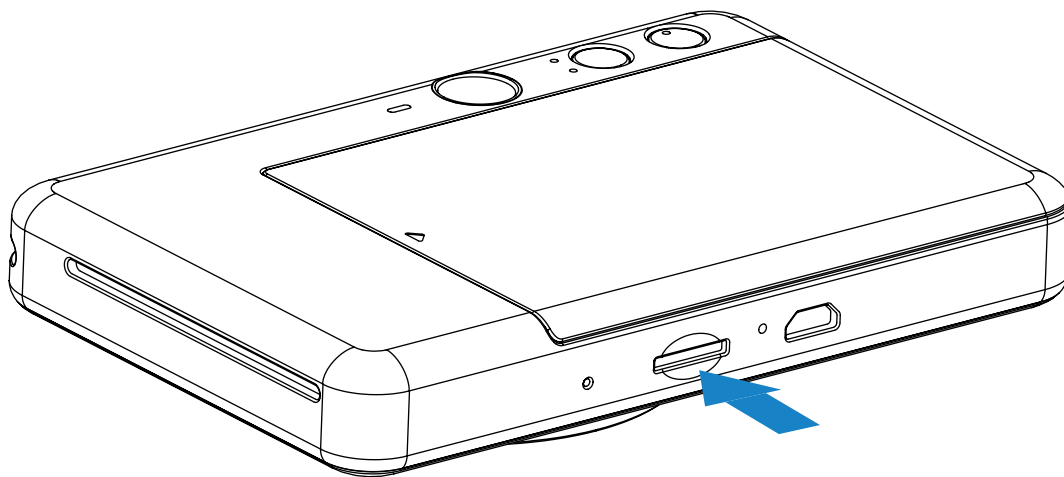

Pentru salvarea fotografiilor făcute este nevoie de un card extern microSD (maximum 256 GB).

Sunt acceptate doar formatele FAT16, FAT32 și exFAT.

PREGĂTIREA UNUI CARD DE MEMORIE

Utilizați următoarele carduri de memorie (vândute separat)

- Carduri de memorie MicroSD *1
- Carduri de memorie MicroSDHC *1 *2
- Carduri de memorie MicroSDXC *1 *2

*1 Carduri care respectă standardele SD. Țineți cont de faptul că nu s-a verificat compatibilitatea tuturor cardurilor de memorie cu aparatul foto.

*2 Se acceptă și cardurile de memorie UHS-I.

INSTALAREA ȘI SCOATEREA CARDULUI MicroSD

- Introduceți cardul microSD în fanta din partea de jos a aparatului. Când cardul ajunge în poziție, se simte un clic ușor.
- Împingeți de marginea de sus a cardului pentru a îl debloca. Trageți cu grijă pentru a scoate cardul din aparat.
- Dacă a apărut o eroare la citirea /scrierea pe cardul microSD, se va aprinde LED-ul Eroare card microSD. Scoateți cardul microSD și reporniți aparatul.
- Conectați aparatul la un computer utilizând cablul USB furnizat. Când imaginea unității externe apare pe computer, faceți dublu clic pe aceasta pentru a vizualiza și a salva fotografiile.

OBSERVAȚIE

ÎNTREȚINEREA APARATULUI

- Utilizați și păstrați aparatul la temperatura recomandată, de 15°C – 32°C și umiditate relativă de 40% – 55%.
- Țineți la zi firmware-ul aparatului. Conectați aparatul cu Aplicația Canon Mini Print. Pictograma „Upgrade de firmware” va apărea pe bara de meniu dacă este disponibil un nou firmware.
 - Înainte de verificare, asigurați-vă că dispozitivul mobil are conexiune la internet. Dacă trebuie să faceți upgrade de firmware, aveți grijă ca bateria imprimantei să fie încărcată la cel puțin 50%.
- Asigurați-vă că utilizați cea mai recentă versiune a aplicației Canon Mini Print. Dacă aplicațiile nu se actualizează automat, accesați App store pentru a verifica dacă se impune o actualizare.

OBSERVAȚIE

CÂND UTILIZAȚI HÂRTIE FOTO



- Încărcați doar 10 coli de hârtie foto și una blue SMART SHEET®. Depășirea acestei limite poate duce la blocarea hârtiei sau la erori de imprimare.
- Pentru rezultate de imprimare optime, utilizați hârtie foto pentru Canon Zoemini.
 - Puteți cumpăra hârtie prin aplicația Canon Mini Print: atingeți „Cumpărare de hârtie” în meniul principal.
- Dacă hârtia se blochează, **OPRIȚI** și **REPORNIȚI** imprimanta: hârtia blocată se evacuează automat. Nu încercați să trageți hârtia afară.
- Nu trageți și nu împingeți de hârtia foto în timpul imprimării.
- Manevrați cu grijă hârtia foto, pentru a nu o deteriora și a nu o îndoi.
- Aveți grijă ca hârtia foto să nu se murdărească la încărcare. Dacă hârtia foto este murdară sau deteriorată, aceasta se poate bloca sau pot apărea erori de imprimare.
- Nu deschideți punga cu hârtie decât imediat înainte de încărcarea în aparat.
- Feriți hârtia foto de acțiunea directă a razelor soarelui și de umezeală.
- Nu lăsați hârtia foto în zone care nu respectă indicațiile de temperatură și umiditate trecute pe pungă. Acest lucru poate deteriora calitatea fotografiilor imprimate.

DESPRE BLUE SMART SHEET®

- Fiecare pungă de hârtie conține 10 coli de hârtie foto și 1 blue SMART SHEET®.
- Pentru o calitate optimă a imprimării, încărcați blue SMART SHEET® și hârtia foto din aceeași pungă. Fiecare blue SMART SHEET® este adaptată special la hârtia din punga în care se livrează.
- Înainte de prima imprimare, blue SMART SHEET® va trece automat prin aparat cu scopul de a-l curăța și de a optimiza calitatea imprimării pentru hârtia din punga în cauză (10 coli).
- Păstrați blue SMART SHEET®! Nu-l aruncați decât după ce ați imprimat pe toate cele 10 coli de hârtie foto din pungă. În cazul în care calitatea imprimării lasă de dorit, puteți reutiliza blue SMART SHEET®, cu condiția să folosiți în continuare hârtie din aceeași pungă. Este suficient să introduceți blue SMART SHEET® cu codul de bare în jos, sub hârtia foto rămasă.
- Dacă folosiți blue SMART SHEET® dintr-o altă pungă, calitatea imprimării poate avea de suferit.

OPERAȚII

PORNIRE / OPRIRE

- 1 Țineți apăsat butonul de pornire  până când se aprinde LED-ul indicator.
- 2 În momentul în care LED-ul indicator începe să emită lumină albă continuă, aparatul este gata pentru utilizare.
- 3 Țineți apăsat butonul de pornire  pentru a opri aparatul.

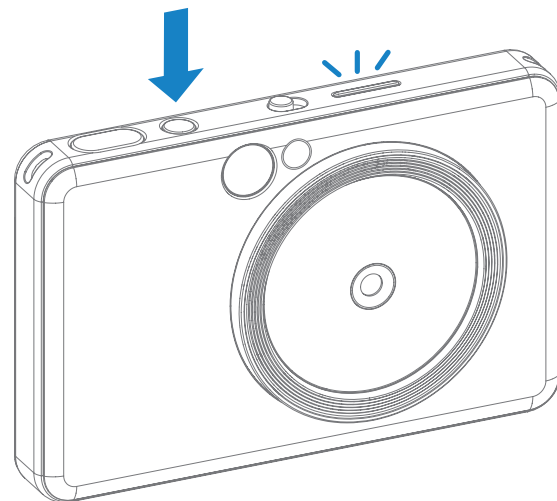

OPRIRE AUTOMATĂ

După o inactivitate de aproximativ 3 minute (implicit), aparatul se oprește automat.

- Utilizatorul îl poate reactiva apăsând din nou butonul de pornire.
- Utilizatorul poate schimba perioada (3 minute/5 minute/10 minute) în Aplicație.

EFECTUAREA ȘI IMPRIMAREA UNEI FOTOGRAFII

- 1 Țineți aparatul și căutați compoziția dorită pentru imagine.
- 2 Apăsați butonul declanșator  pentru a face fotografia.
Aparatul foto va declanșa automat blițul dacă este necesar având în vedere condițiile de iluminare.
- 3 Fotografia se imprimă imediat după fotografiere, dacă este inserată hârtie. Aparatul poate păstra simultan până la aproximativ 10 imagini de imprimat, în funcție de capacitatea cardului microSD*.

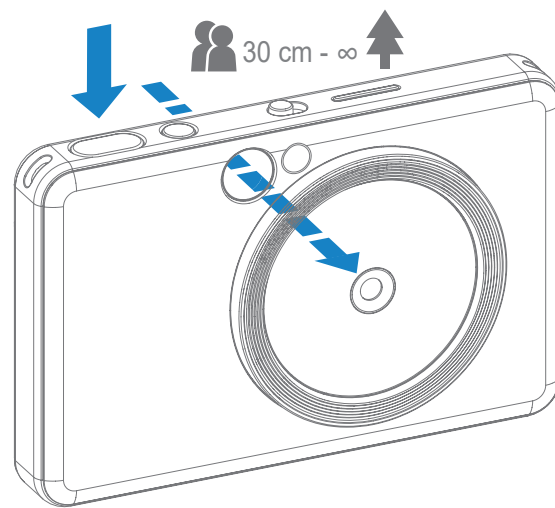

* Coada de imprimare va fi ștearsă după oprirea aparatului și nu poate fi reluată.

* Dacă nu este introdus cardul microSD, aparatul poate păstra simultan cel mult 5 imagini de imprimat.

- 4 Utilizatorul poate face fotografii cu aparatul chiar și fără hârtie dacă este introdus un card microSD. Fotografii vor fi salvate pe cardul microSD.

VIZOR

Compuneți imaginea folosind marcajul de încadrare din vizor.



2 x 3



Marcaj de încadrare exterior, pentru fotografiere normală, între, la 1 m - ∞

2 x 3



Marcaj de încadrare interior, pentru fotografiere de aproape 30 cm și 1 m

OGLINDĂ PENTRU SELFIE

Compuneți imaginea folosind marcajul de încadrare din oglinda de selfie.

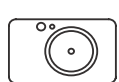

50 cm - ∞



2 x 3



Distanță de focalizare 50 cm.



MODURI DE FOTOGRAFIERE

Puteți selecta diferitele moduri ale aparatului foto folosind Comutatorul glisant din partea de sus a aparatului pentru diferite scenarii.



Mod	Peisaj	Portret	Selfie
Simboluri			
Măsurare (Măsurare în cazul detectării unei fețe umane)	Medie centrală (Menținere medie centrală)	Medie centrală (Suprafața feței ponderată)	Medie centrală (Suprafața feței ponderată)
Focalizare (Focalizare în cazul detectării unei fețe umane)	Centrare (Menținere centrare)	Centrare (Focalizare pe fața umană)	Centrare (Focalizare pe fața umană)
Bliț	Bliț OPRIT și Inel luminos OPRIT	Bliț în modul AUTO și Inel luminos OPRIT	Bliț PORNIT și Inel luminos PORNIT

Observație: Dacă doriți să faceți un selfie, cele 8 LED-uri ale inelului luminos amplasate în cerc în jurul obiectivului vă vor lumina uniform fața. Acest lucru reduce nivelul de umbră și vă permite să faceți fotografii frumoase ale feței și să creați o luminozitate uniformă pe întreaga fotografie.

* Rază de acțiune efectivă a inelului luminos: 30 cm – 60 cm

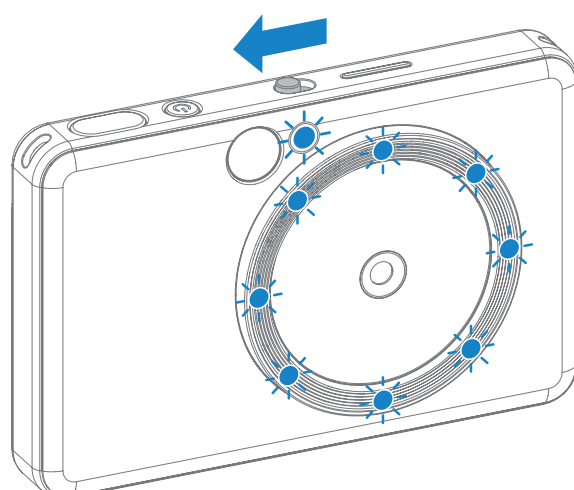

BUTOANELE FILTRARE ȘI CHENAR

Adăugați cu ușurință un filtru sau un chenar la fotografiile dvs. chiar de pe aparatul foto.



FILTRARE

Utilizatorul poate adăuga un filtru alb-negru sau vivid la o fotografie apăsând butonul  înainte de a face o fotografie.



Fără Filtru fără Chenar





Filtru alb-negru fără Chenar



Filtru vivid fără Chenar

CHENAR

- Utilizatorul poate adăuga chenar la o fotografie apăsând butonul  înainte de a face fotografia.
- Utilizatorul poate personaliza chenarul prin aplicația Canon Mini Print după conectarea aparatului la un smartphone compatibil (chenarul alb este implicit).

- 1 Accesați ecranul de pornire, apoi apăsați „Încercați fără fir!” --> „Fotografiere”.
- 2 Apăsați  Setting pentru a edita chenarul.
- 3 Selectați tipul de chenar care vă place și alegeți o culoare, apoi apăsați  pentru a confirma.

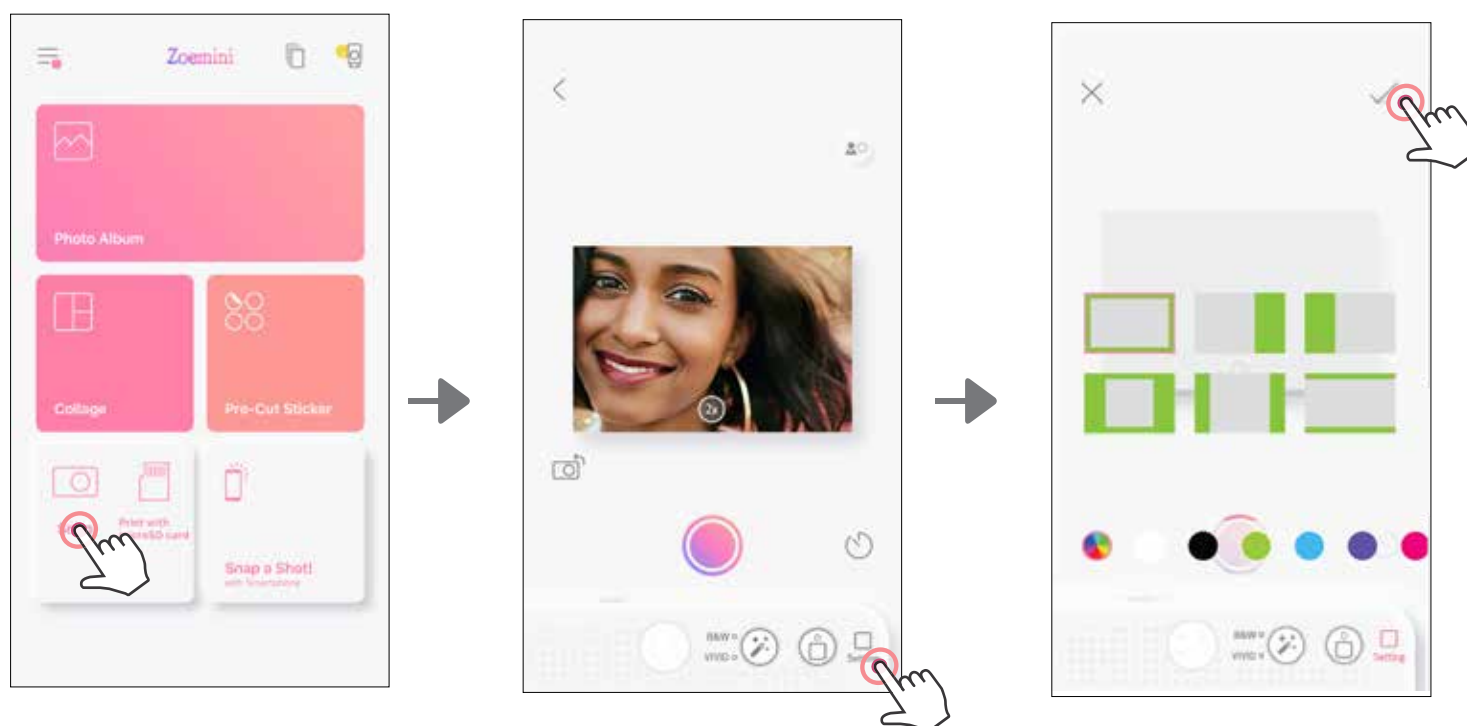

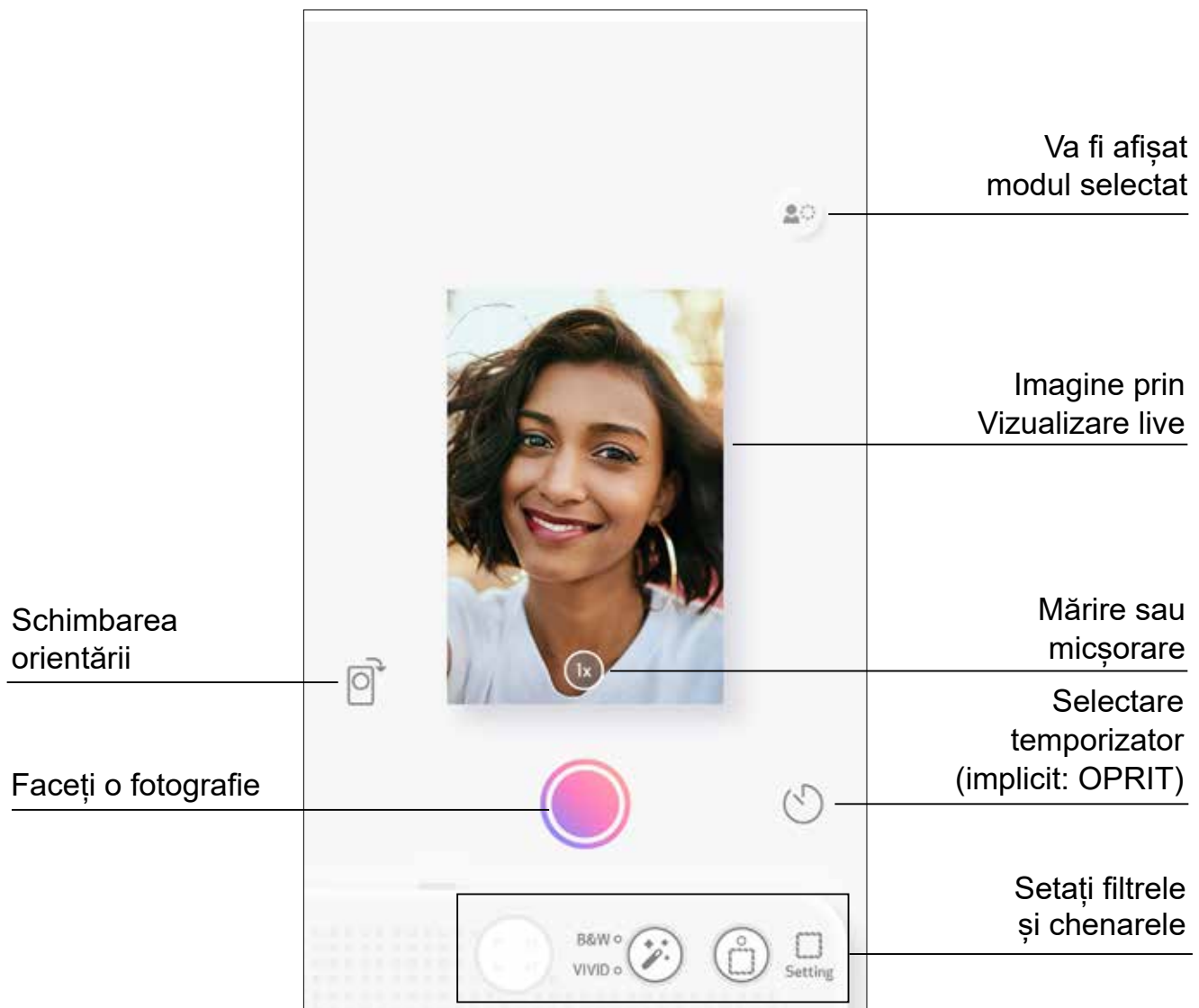

FOTOGRAFIERE PRIN VIZUALIZARE LIVE

Utilizatorul poate controla aparatul de la distanță, prin Aplicație, pentru a face fotografii. Accesați ecranul de pornire pentru a accesa pagina Vizualizare live.



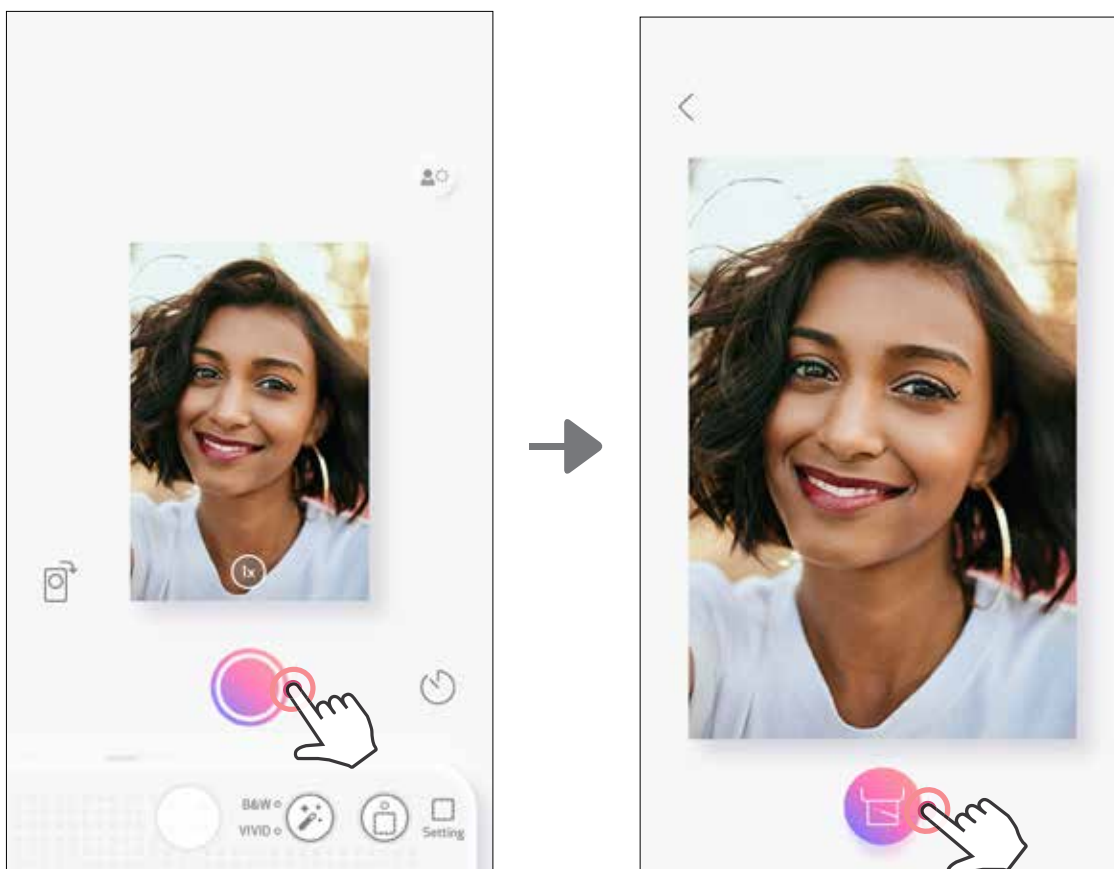

FOTOGRAFIERE ȘI IMPRIMARE

Apăsați  pentru a face o fotografie. Și apăsați  pentru a confirma imprimarea.



TEMPORIZATOR

Apăsați  pentru a face o fotografie pe loc. Apăsați  și selectați temporizatorul de 3 secunde /5 secunde /10 secunde (implicit: OPRIT), apăsați  pentru a începe numărătoarea inversă.

- Lumina LED se aprinde în jurul oglinzii de selfie pentru a vă avertiza că a fost activat temporizatorul.

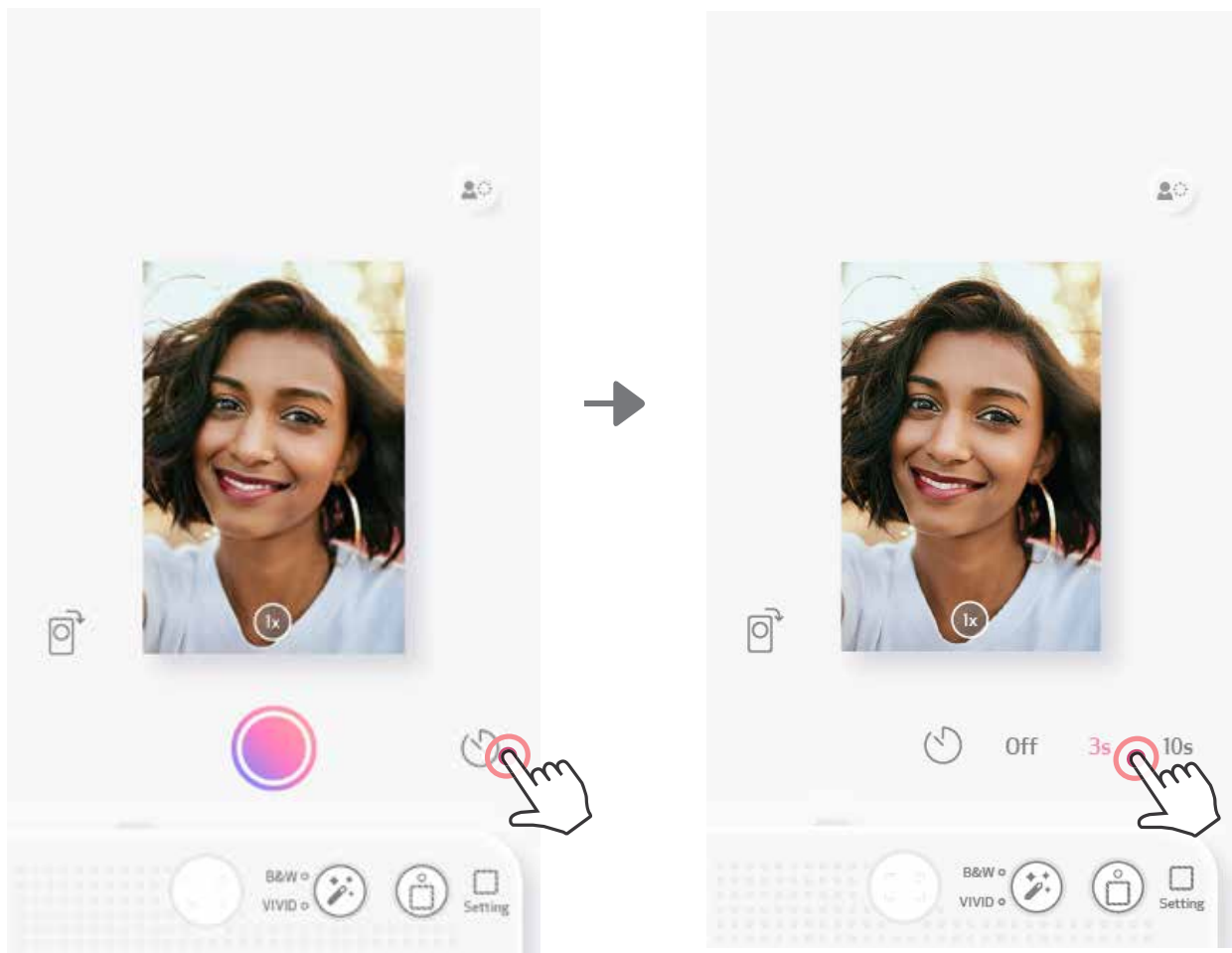

ZOOM

Apăsați  pentru a mări.

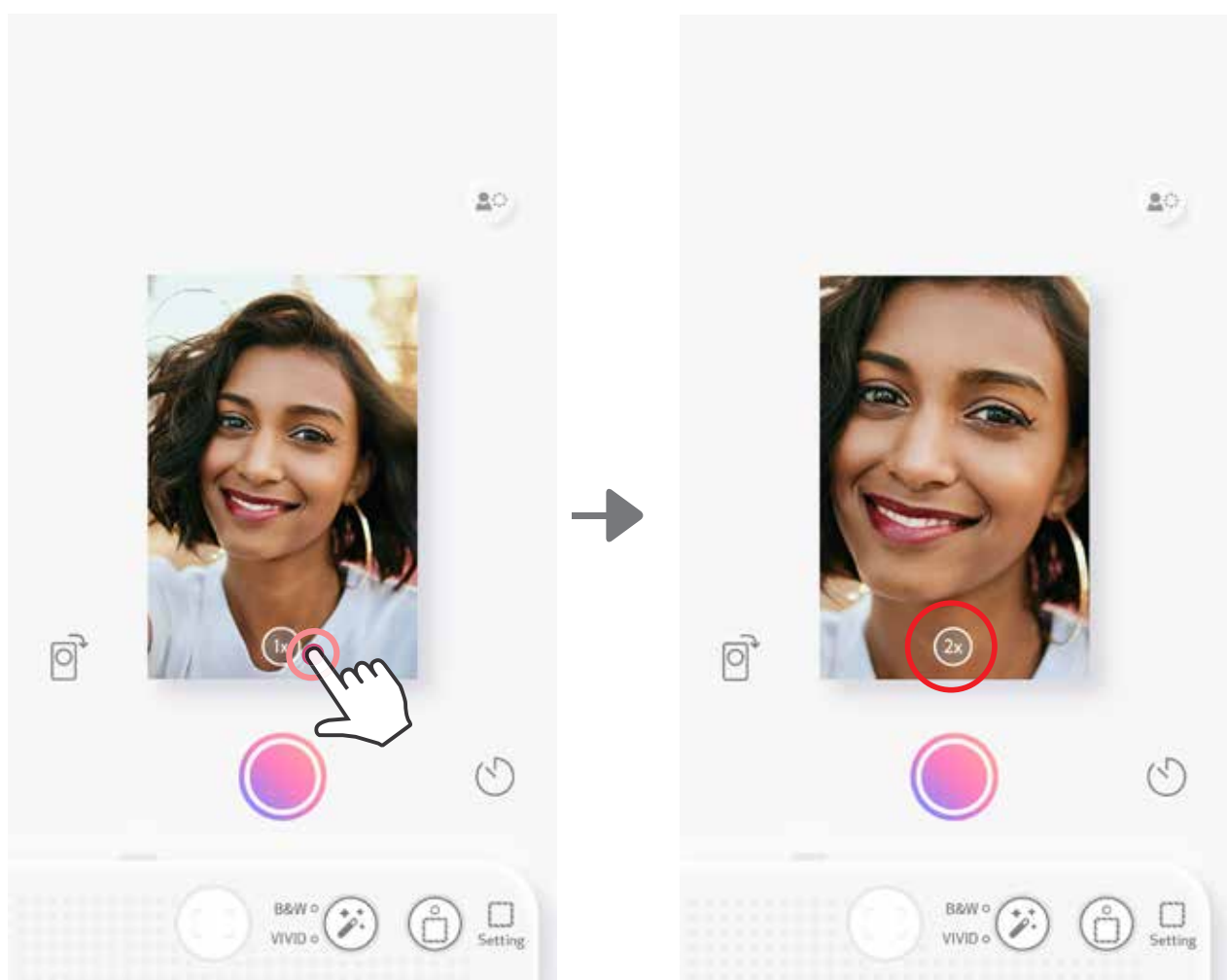





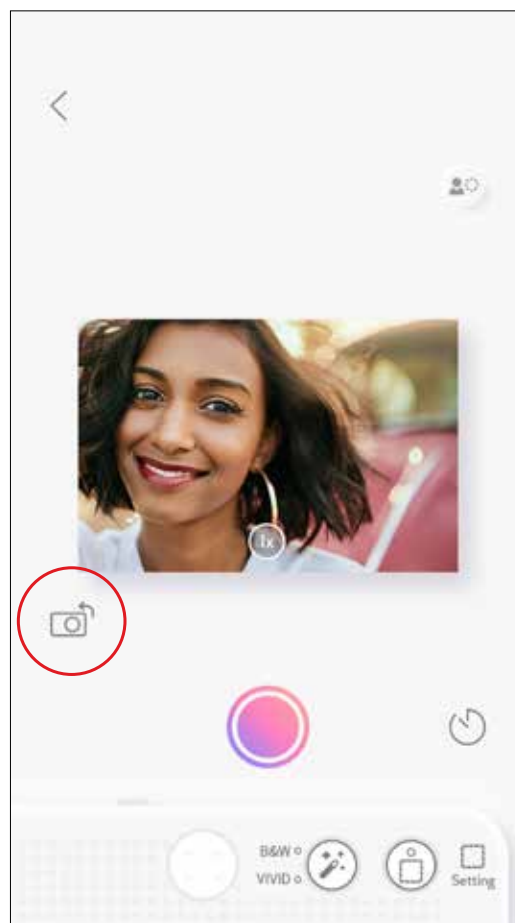
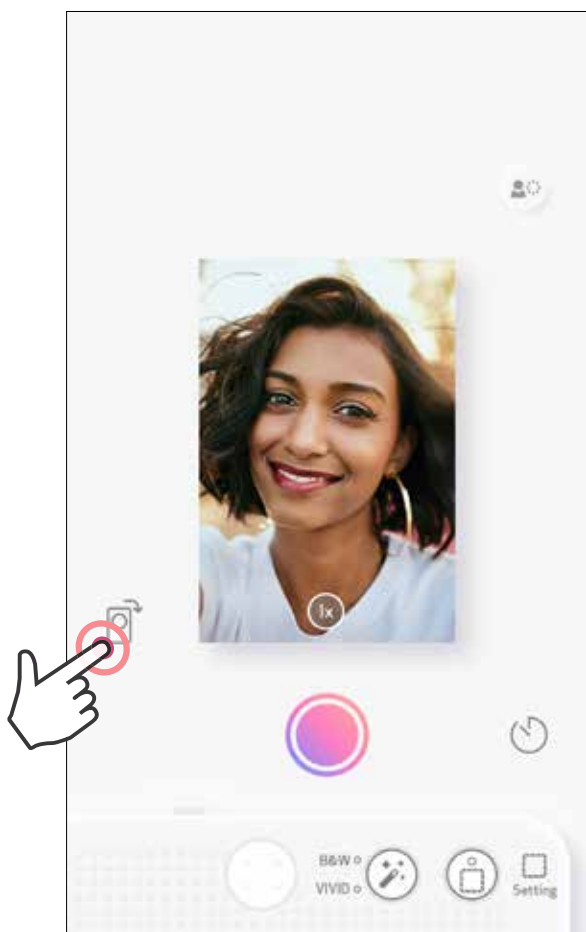







ORIENTARE



Apăsați  pentru a comuta între orizontală și verticală.





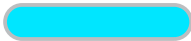
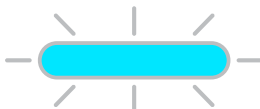

INDICATOARE LED

Stare	LED pentru mod	LED de stare
Pornire	Țineți apăsat butonul de pornire	 >  Alb Alb
Așteptare	După pornirea aparatului	 Alb
Oprire	Țineți apăsat butonul de pornire	 Stins
Eroare blue SMART SHEET®	Atunci când aparatul detectează că a fost inserat un blue SMART SHEET® incorect sau altă eroare privind SMART SHEET®	 Albastru
Procesare blue SMART SHEET®	Atunci când aparatul încarcă blue SMART SHEET®	 Alb
Hârtie lipsă și nu a fost inserat cardul SD	Când aparatul nu are hârtie și nu a fost inserat cardul SD, nu va permite să fie efectuate fotografii.	 Roșu
Blocaj de hârtie/ capac deschis	Când există un blocaj al hârtiei sau capacul imprimantei a rămas deschis	 Roșu
Pregătirea imprimării	Se pregătește imprimarea	 Alb
Imprimare foto	Când aparatul imprimă o fotografie	 Galben >Magenta>Cyan>Alb (Ciclu)
Modul MS (modul unitate de stocare în masă)	Aparatul este conectat la un computer	 Magenta
Eroare de card microSD	Nu se pot scrie date pe cardul microSD	 Magenta

INDICATOARE LED

Stare	LED pentru mod	LED de stare
Temperatură prea mare	Când temperatura aparatului este prea mare	 Roșu (până când temperatura revine la normal)
Temperatură prea mică	Când temperatura aparatului este prea mică	 Cyan (până când temperatura revine la normal)
Răcirea capului de imprimare	Se verifică temperatura capului de imprimare și se așteaptă răcirea acestuia	 Cyan
Nivel scăzut al bateriei	Când nivelul bateriei scade la 20%	 Alb>Roșu (ciclu)
Upgrade de firmware	Când se actualizează firmware-ul aparatului	 Alb

DEPANAREA

Stare	Indicație LED	Acțiuni
Eroare de card microSD	 Magenta	<ul style="list-style-type: none"> • Verificați dacă ați introdus corect cardul microSD • Verificați dacă mai este spațiu liber pe cardul microSD • Verificați dacă nu s-a deteriorat cardul microSD • Verificați dacă este compatibil cardul microSD
Alimentarea cu hârtie nu a reușit	 Roșu	<ul style="list-style-type: none"> • Deschideți capacul compartimentului de hârtie pentru a verifica dacă acesta conține hârtie foto Canon ZINK®
S-a blocat hârtia	 Roșu	<ul style="list-style-type: none"> • Opriți și reporniți aparatul. Hârtia foto va fi evacuată automat
Capacul imprimantei nu este închis corect	 Roșu	<ul style="list-style-type: none"> • Închideți corect capacul imprimantei
Conectarea	Nu este cazul	<ul style="list-style-type: none"> • Verificați dacă conexiunea Bluetooth de smartphone este configurată corect • Asigurați-vă că ați selectat corect aparatul în Aplicație • Asigurați-vă că sistemul de operare al smartphone-ului este compatibil și la zi
Eroare în funcția de telecomandă	Nu este cazul	<ul style="list-style-type: none"> • Asigurați-vă că aparatul este conectat la Aplicație • Asigurați-vă că Aplicația și firmware-ul sunt la zi
Eroare legată de sunetul personalizat	Nu este cazul	<ul style="list-style-type: none"> • Asigurați-vă că aparatul este conectat la Aplicație • Asigurați-vă că Aplicația și firmware-ul sunt la zi
Aparatul nu funcționează	Nu este cazul	<ul style="list-style-type: none"> • Asigurați-vă că nivelul bateriei nu este prea scăzut. Dacă este, reîncărcați aparatul

SPECIFICAȚII

Tehnologie de imprimare	ZINK®
Rezoluție de imprimare	314 x 600 dpi (puncte pe inch)
Viteză de imprimare	Aproximativ 50 de secunde - motorul pornește și se oprește, la temperatura camerei, de 25°C
Format fotografie	2" x 3"
Hârtie compatibilă	Hârtie foto Canon: ZP-2030-20 (20 de coli) ZP-2030-50 (50 de coli) ZP-2030-2C-20 (20 de coli) / 2" x 3" / Suport hârtie autocolantă
Capacitate de hârtie	Cel mult 10 coli de hârtie foto + 1 blue SMART SHEET®
Rezoluție foto	8 MP
Distanță focală	2,6 mm
Diafragmă	f 2.2
Interval de focalizare	30 cm - ∞
Sensibilitate	Auto (ISO 100 – 1600)
Bliț	DA (Auto)
Raza de acțiune a blițului	0,5 m – 1 m
Card de memorie	Card microSD de cel mult 256 GB
Format foto	JPEG
Alimentare	Baterie incorporată, litiu-polimer, de 700 mAh, 7,4 V
Viteza de încărcare	Aproximativ 120 de minute (încărcare completă)
Adaptor de curent	Intensitatea curentului de ieșire: 1A (min) Tensiune: 5 V
Condiții de mediu	<ul style="list-style-type: none">- Temperaturi de imprimare, utilizare, încărcare și păstrare recomandate: între 15° și 32° C- Umiditate recomandată pentru imprimare, utilizare, încărcare și păstrare: 40-55% umiditate relativă- Temperatura de utilizare: de la 5°C la 40°C- Umiditate de utilizare: sub 70% umiditate relativă
Oprire automată	3 minute / 5 minute / 10 minute (se selectează în aplicație)
Dimensiuni	121 mm (L) x 80,3 mm (Î) x 22,5 mm (A)
Greutate	188 g
Sisteme de operare compatibile (pentru computer)	Windows 7 / 8 / 8.1 / 10 Mac OSX 10.10-10.15
Conexiune	Bluetooth 5.0
Sisteme de operare compatibile	iOS 12.0 și versiunile mai recente, Android 6.0 și versiunile mai recente
Aplicația pentru mobil	Canon Mini Print
Conexiune pentru încărcare și pentru transferul datelor	USB 2.0 (Micro USB)

Toate specificațiile pot fi modificate fără notificare prealabilă

INSTALAREA APLICAȚIEI

OPȚIUNEA ① CĂUTAȚI „CANON MINI PRINT” ÎN MAGAZINELE DE APLICAȚII

Pentru Android™ – în Magazin Google Play™

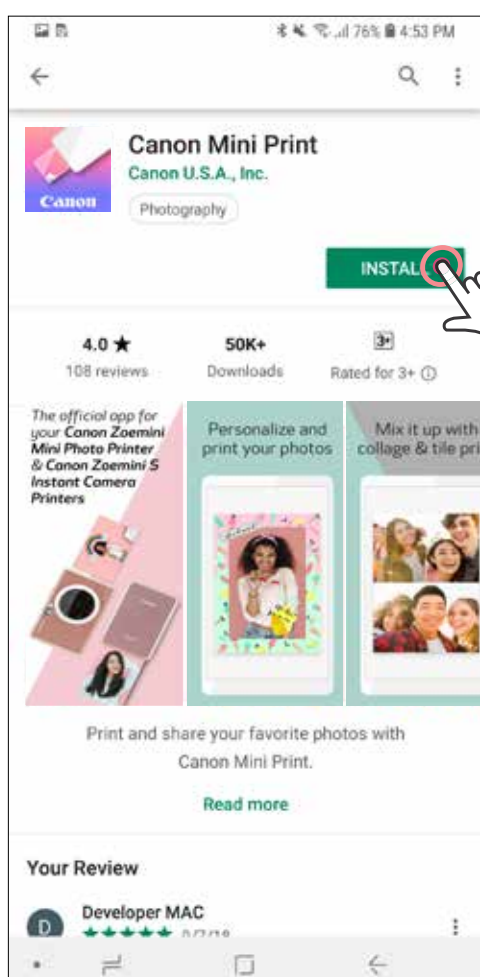
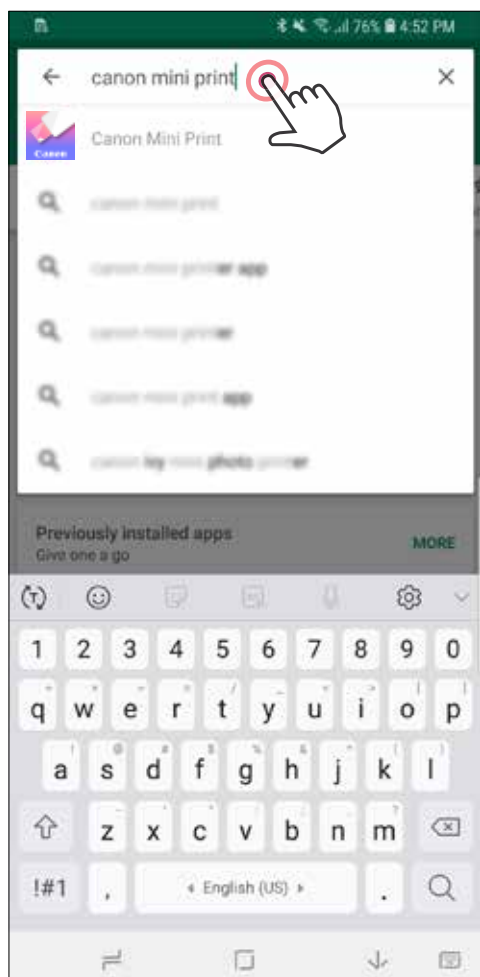

Pentru iOS® – în App Store®

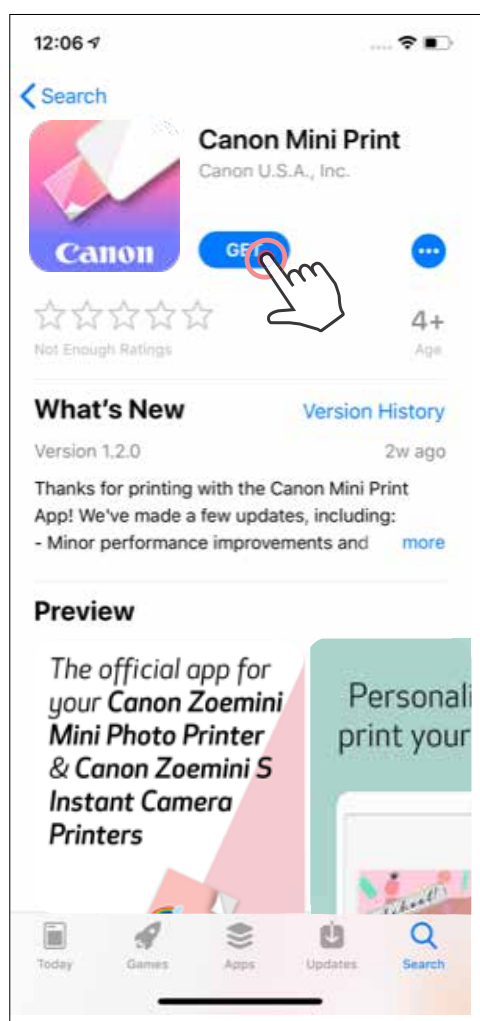

OPȚIUNEA ② UTILIZAREA CODULUI QR – SCANAȚI CODUL QR DE PE „GHIDUL DE INIȚIERE RAPIDĂ”



Pentru Android

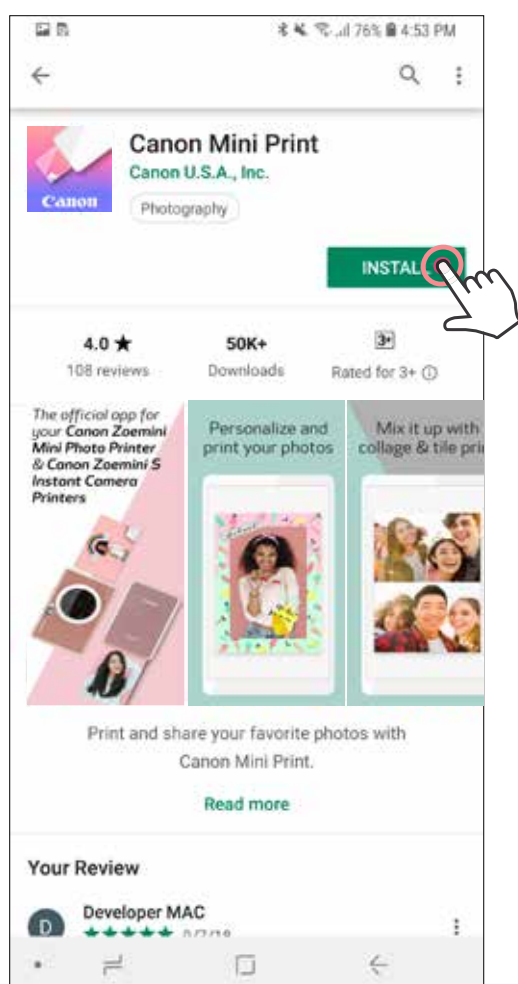

Pentru iOS

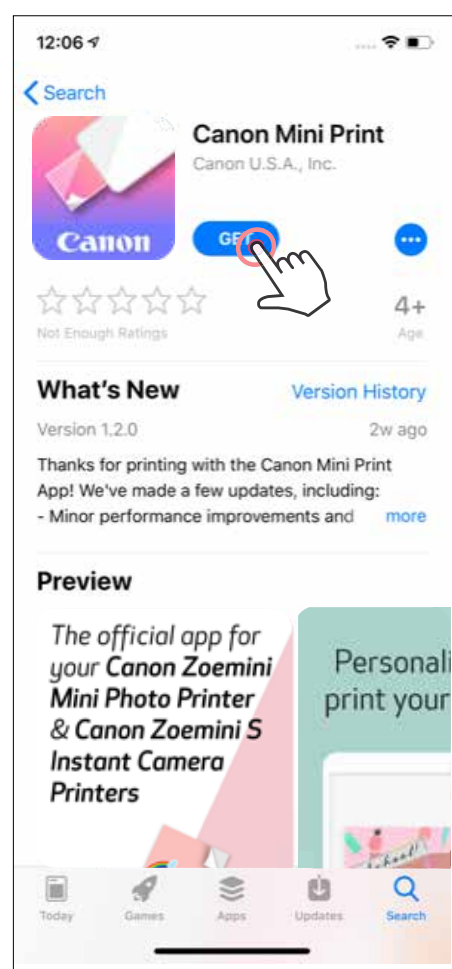

OPȚIUNEA ③ ACCESAȚI [HTTPS://APP.CANONMINIPRINT.COM/](https://app.canonminiprint.com/) UTILIZÂND BROWSERUL DE INTERNET AL APARATULUI

OPȚIUNEA ④ UTILIZAREA NFC (NUMAI PE ANDROID)

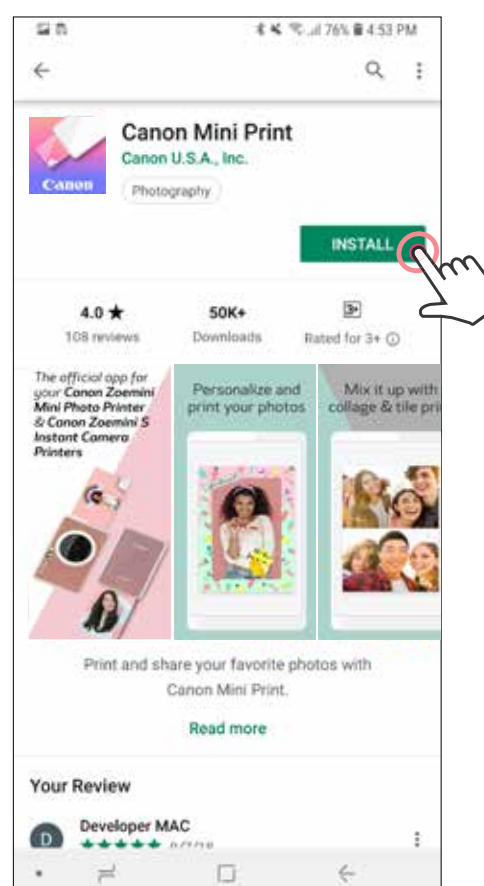
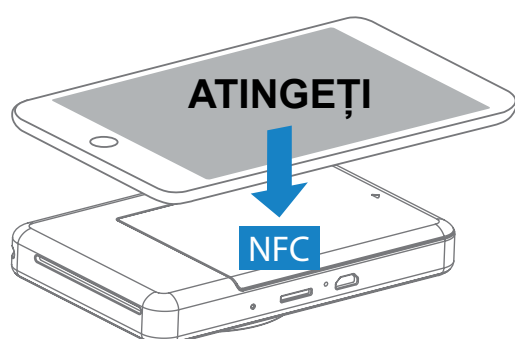

ASOCIEREA DISPOZITIVULUI MOBIL CU APARATUL FOTO CU IMPRIMARE INSTANTANEE

Asocierea în cazul sistemelor de operare Android și iOS

- 1 Porniți imprimanta ținând apăsat butonul de pornire până când se aprinde LED-ul de stare.
Deschideți „Setări” pe dispozitivul mobil pentru a activa Bluetooth și a face asocierea cu imprimanta.
- 2 **Asociere** - Atingeți pictograma din colțul din dreapta, sus, apoi alegeți imprimanta. După conectare, pictograma se schimbă pentru a indica nivelul bateriei.

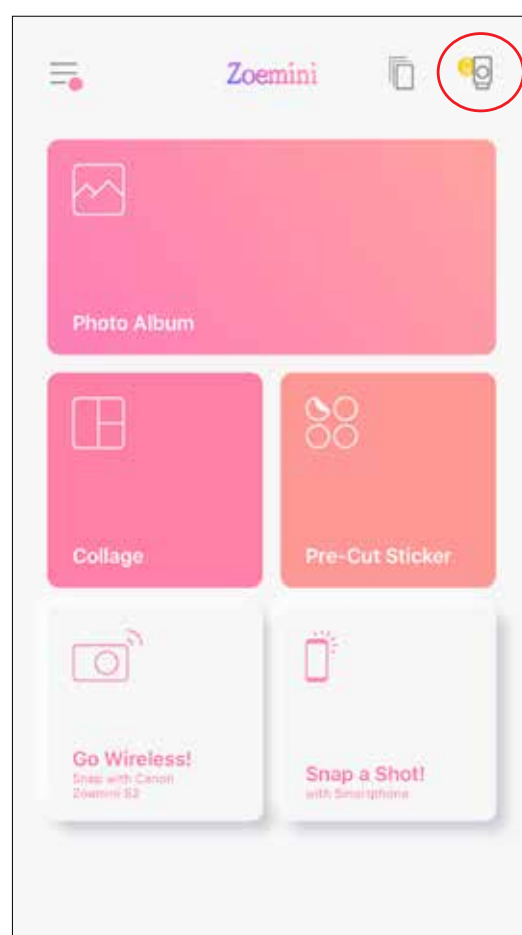
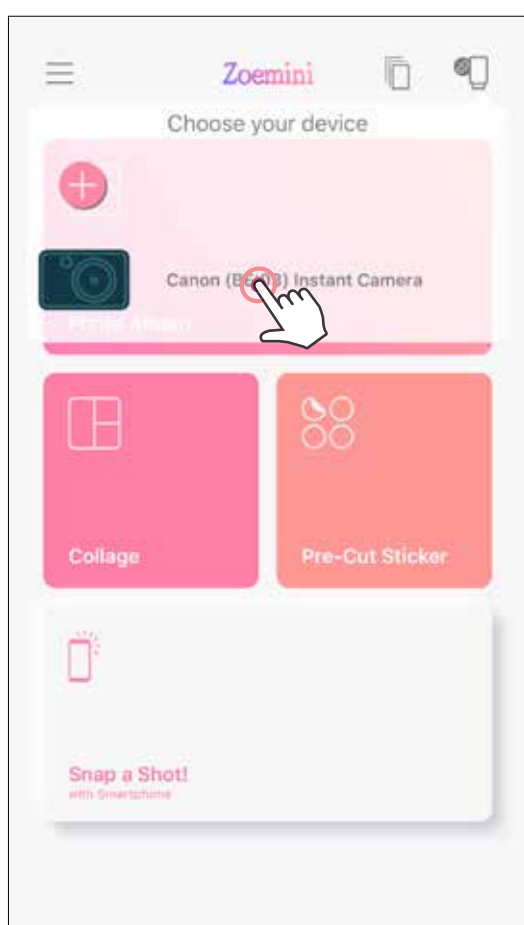
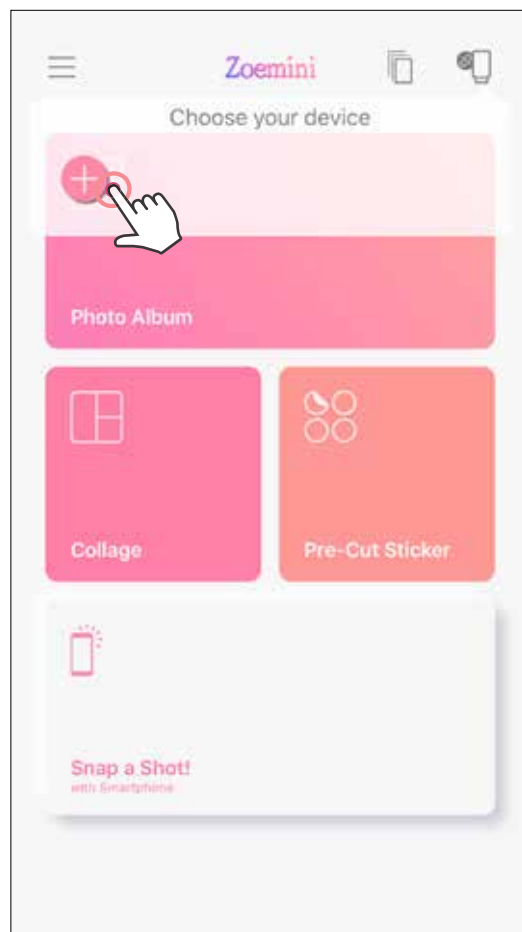
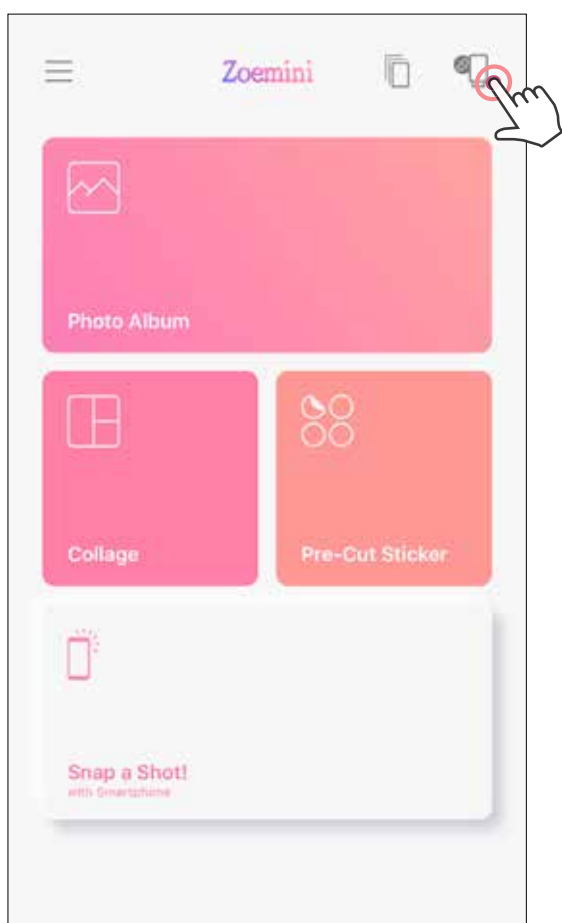

- ③ **Reconectarea imprimantei** - Imprimanta se va reconecta automat la aplicație dacă a fost asociată deja. Dacă imprimanta nu s-a conectat la aplicație, atingeți pictograma din colțul din dreapta, sus și alegeți imprimanta din listă.

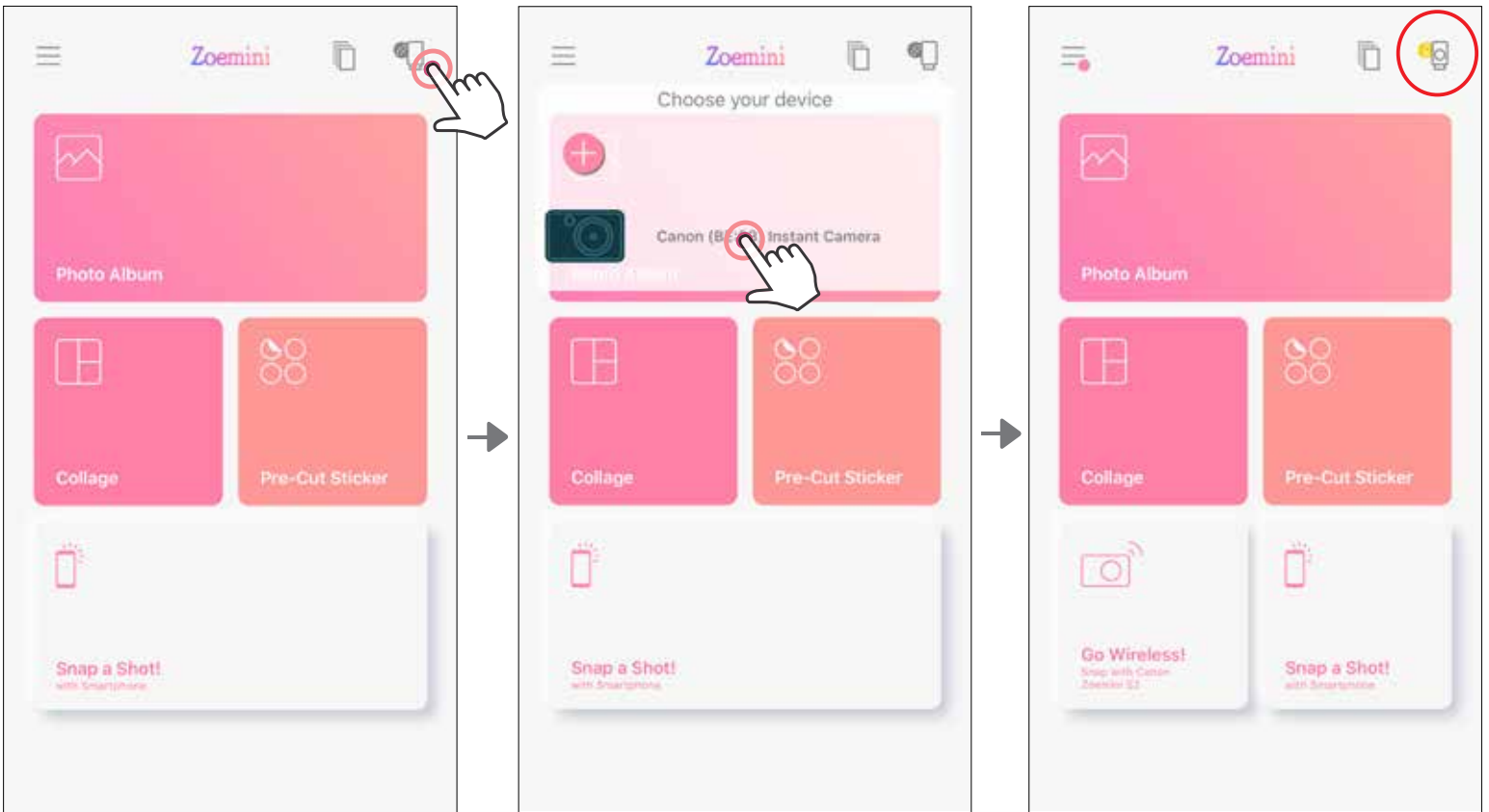

Asocierea în cazul sistemelor Android (cu NFC)

- 1 Asigurați-vă că NFC și Bluetooth sunt activate pe dispozitivul mobil.
- 2 Deschideți aplicația Canon Mini Print.
- 3 Puneți dispozitivul mobil pe partea de sus a imprimantei.
- 4 Urmați instrucțiunile afișate pe ecran pentru a finaliza asocierea și a stabili prima conexiune. Imprimanta se va asocia automat cu dispozitivul mobil.

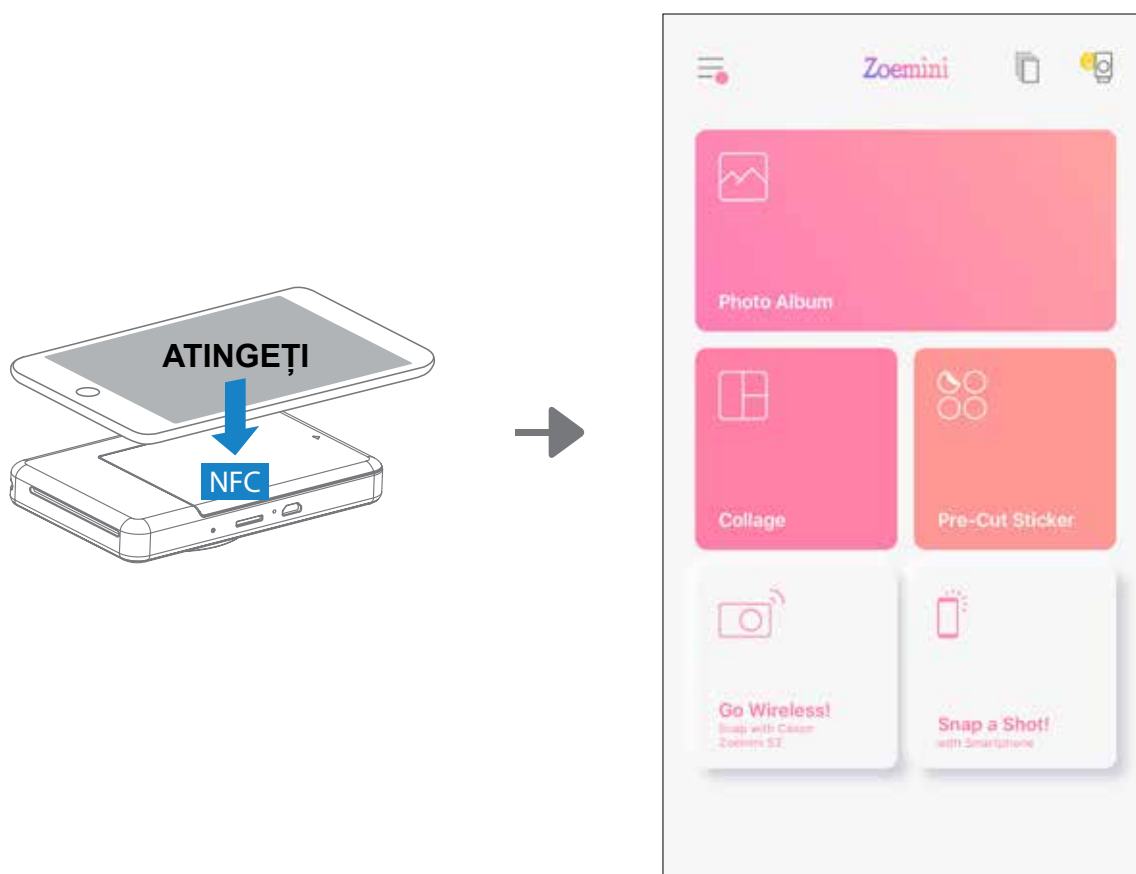

! OBSERVAȚIE

Pictograma Starea imprimantei (apare în aplicație)

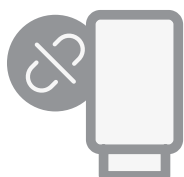

Imprimanta nu este conectată

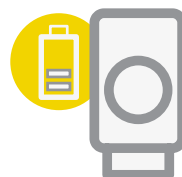

Imprimanta este conectată
(Este afișată starea bateriei)

Despre asociere

- O imprimantă se poate asocia cu un singur dispozitiv iOS/Android.
- Un dispozitiv iOS/Android se poate conecta la mai multe imprimante.
Pentru a asocia o imprimantă suplimentară, accesați pagina de pornire, atingeți pictograma din dreapta, sus și apăsați „+” pentru a selecta imprimanta.
- Căutați o imprimantă cu numele „Canon (xx:xx) Instant Camera” și realizați asocierea.
Ultimele 4 cifre ale adresei MAC (xx:xx) apar pe eticheta din interiorul imprimantei.
- Mediul poate împiedica operațiile de căutare și transfer prin Bluetooth.
Verificați setarea sistemului Bluetooth pe dispozitivul mobil, apoi încercați din nou.

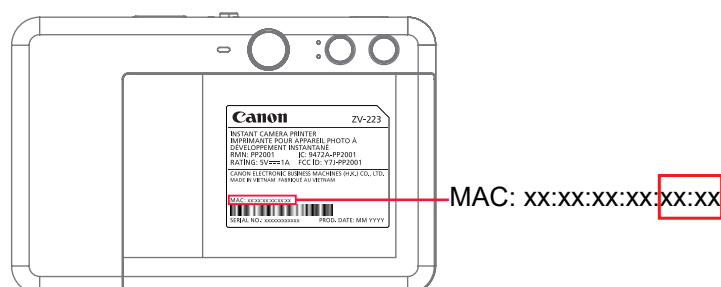
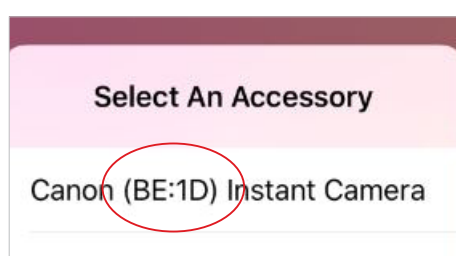

INTERFAȚA CU UTILIZATORUL

ECRANUL DE PORNIRE

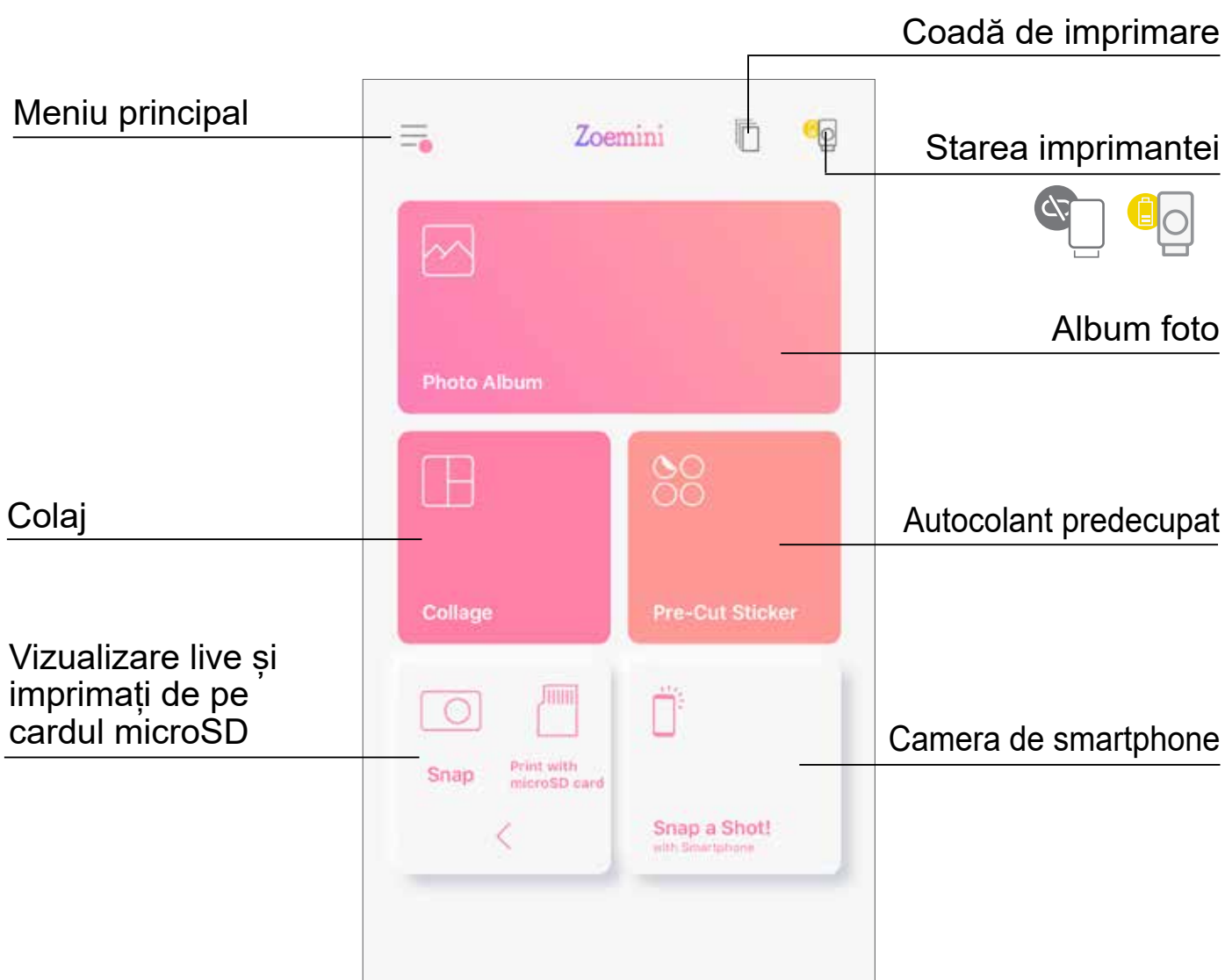

MENIU PRINCIPAL

Vizualizarea mesajelor din aplicație

Accesarea informațiilor și a setărilor imprimantei asociate

Vizualizarea manualului de utilizare online și a întrebărilor frecvente

Cumpărarea de hârtie foto din magazinul online

Verificarea versiunii de aplicație, consultarea acordului cu utilizatorul și a declarației de confidențialitate

Imprimantă conectată - Utilizatorul poate verifica oricând informațiile despre imprimantă, poate personaliza numele imprimantei, sunetul și ora de oprire automată.

Albume online* (Conectare / Deconectare)

Facebook

Instagram

Google Foto

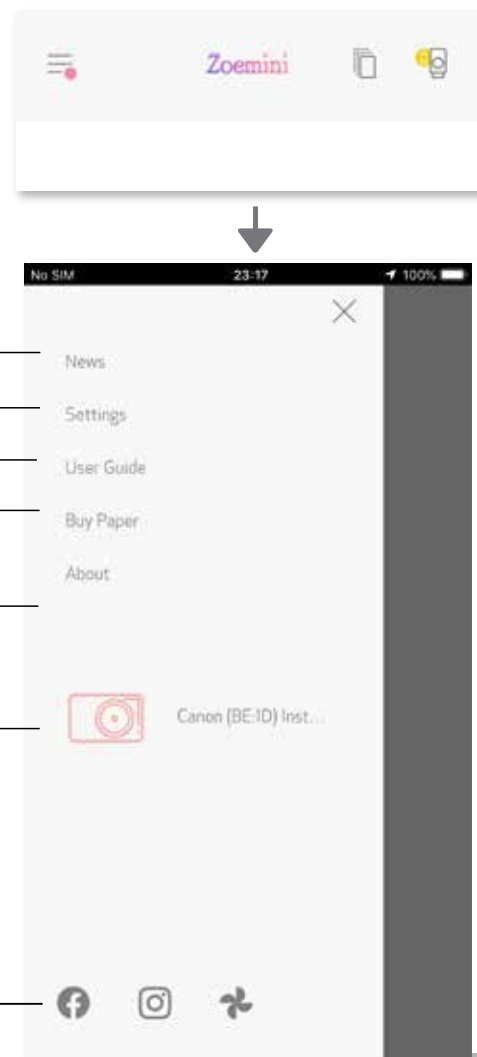

Experiența de utilizare a aplicației, funcțiile și Albumele online disponibile pot varia în funcție de dispozitiv și de regiune.

* Necesită conexiune la internet. Utilizarea necesită conturi active în rețelele de socializare sau de cloud.

SETĂRILE IMPRIMANTEI

Când imprimanta este conectată la un dispozitiv mobil, utilizatorul poate personaliza numele imprimantei, sunetul și timpul de oprire automată.

Atingeți , selectați dispozitivul pentru a personaliza numele imprimantei, sunetul și timpul de oprire automată prin intermediul aplicației.

REDENUMIRE

Utilizatorul poate personaliza numele imprimantei după cum dorește.

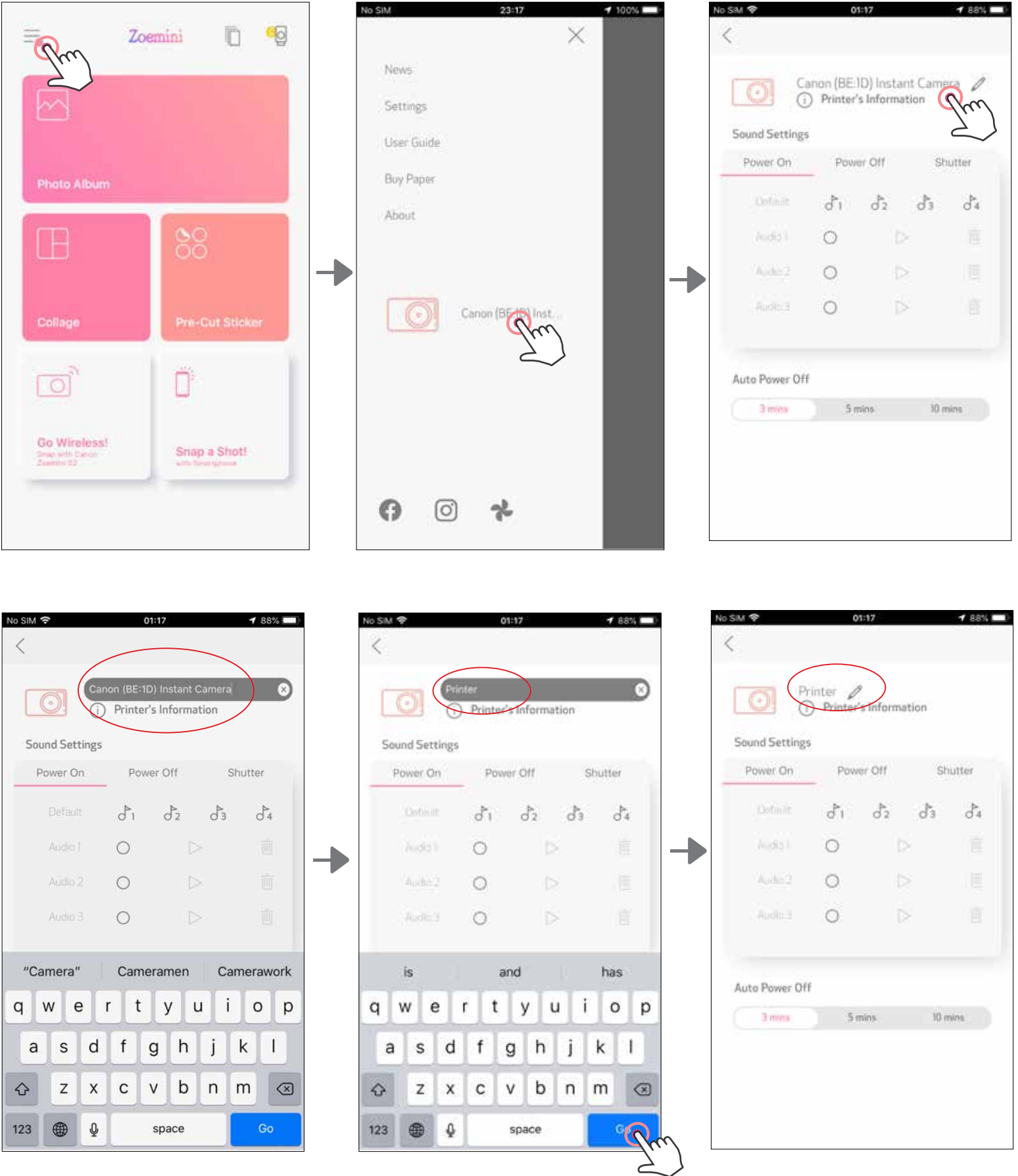

SUNET

Utilizatorul poate personaliza efectele sonore pentru „Pornire”, „Oprire”, și „Declanșator”. Utilizatorul poate înregistra 3 fișiere audio pentru sunetul imprimantei.

Atingeți pictograma fișierului audio dorit pentru a aplica sunetul.

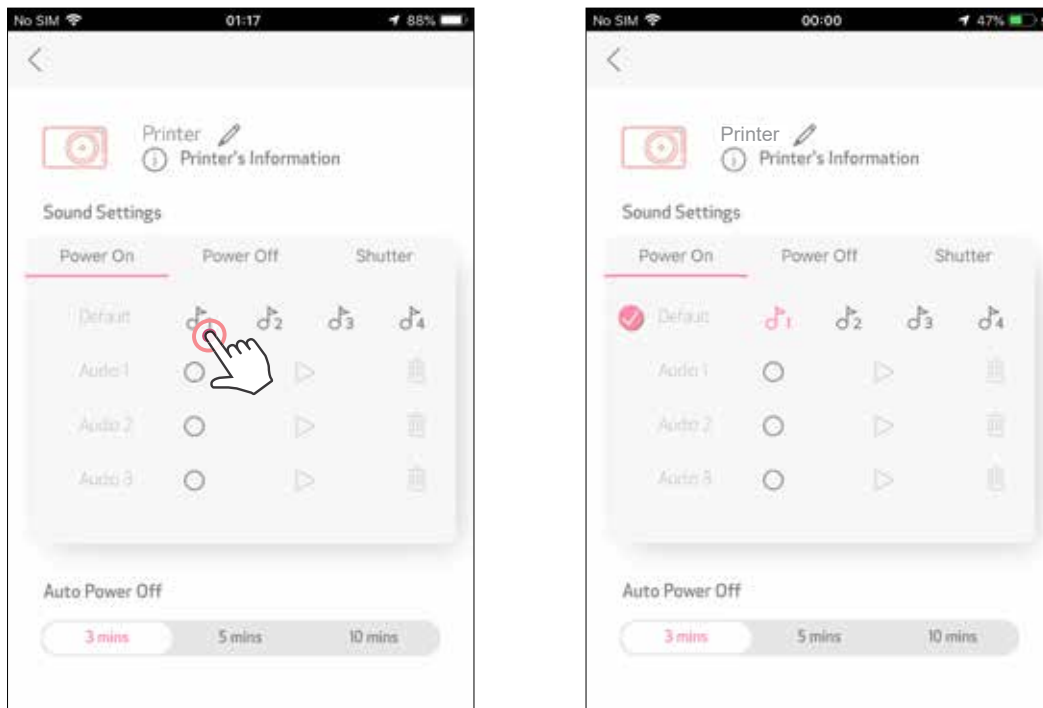

Pentru a începe o înregistrare, atingeți pictograma fișierului audio dorit . Apăsați pentru redarea audio și sunetul de redare va fi selectat automat.

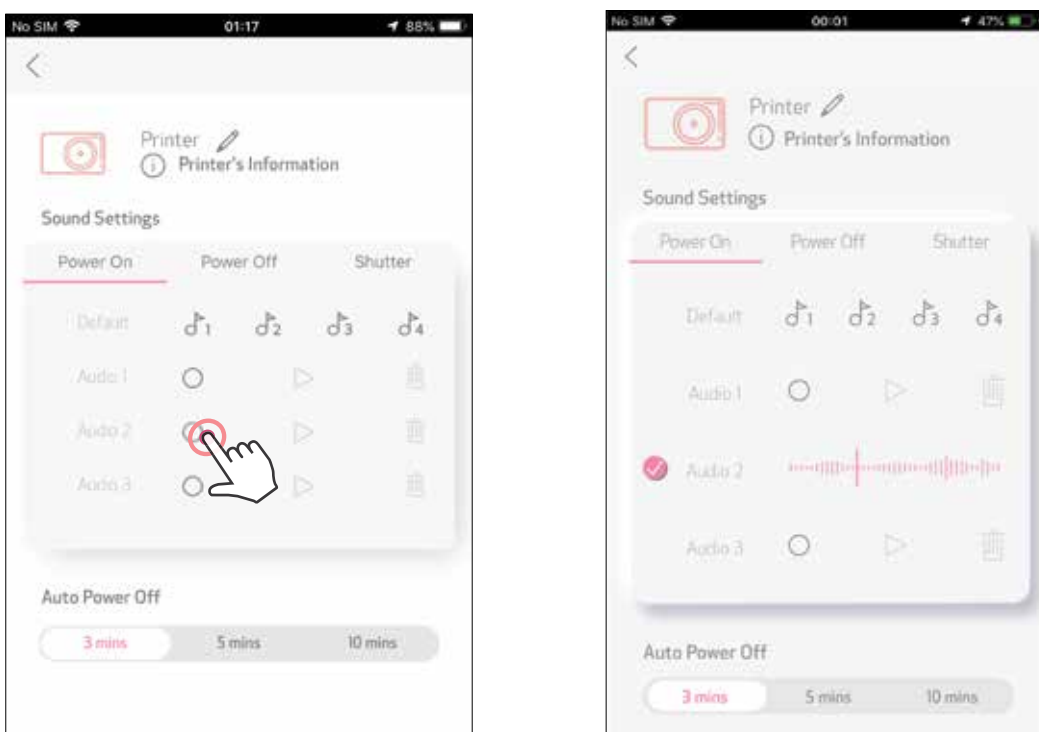

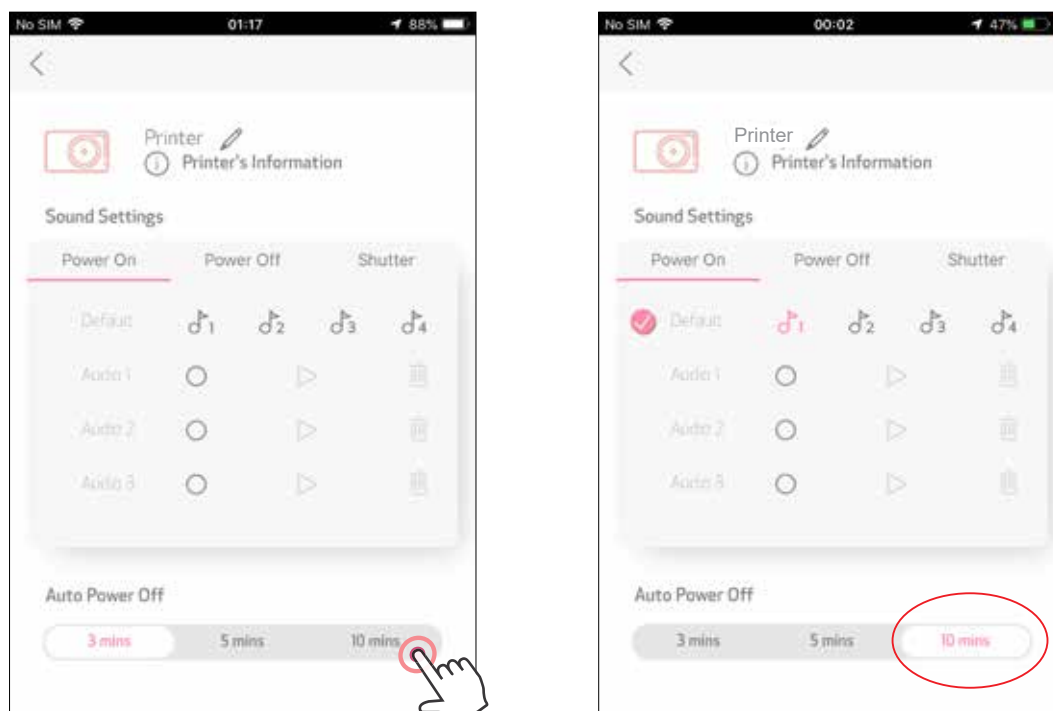

OPRIRE AUTOMATĂ

Atingeți pentru a modifica timpul de oprire automată.



ALBUM FOTO

Puteți parcurge fotografiile din Albumul foto, cu filtrare pe directoare și puteți căuta după dată.

- ① Pe ecranul de pornire, apăsați  pentru a vedea Albumul foto.
- ② După ce ați selectat o fotografie, puteți folosi funcțiile de Imprimare, Editare, Distribuire sau Salvare.
- ③ Pentru a imprima, atingeți .

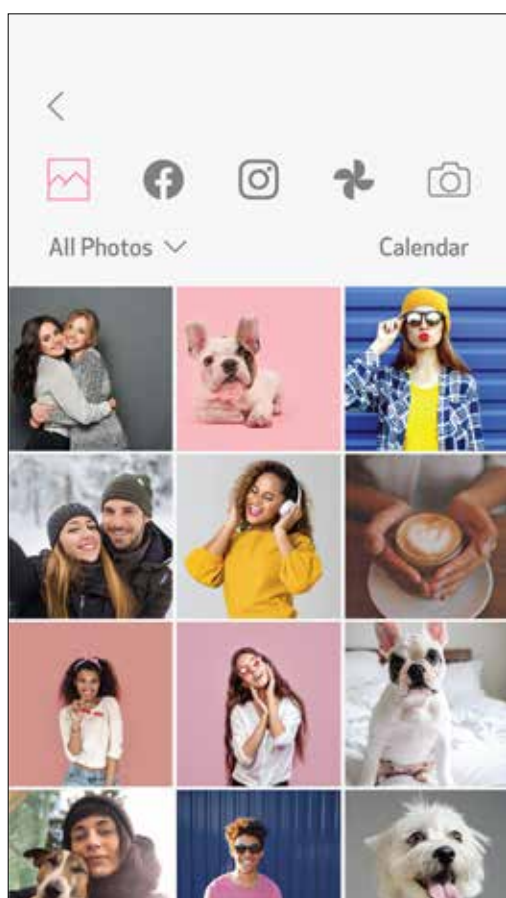
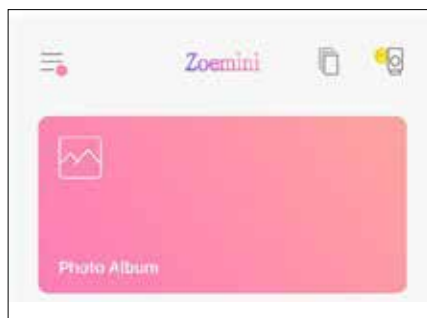

Toate fotografiile – Galerie

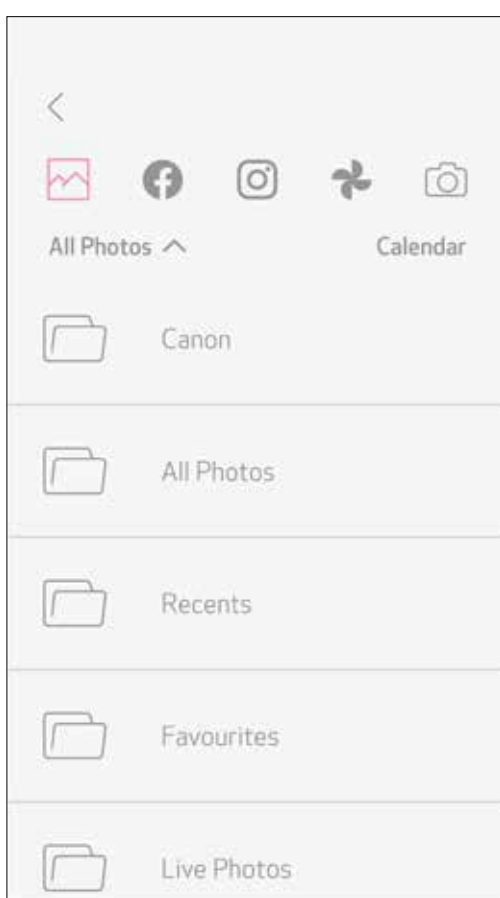

Filtrare pe directoare

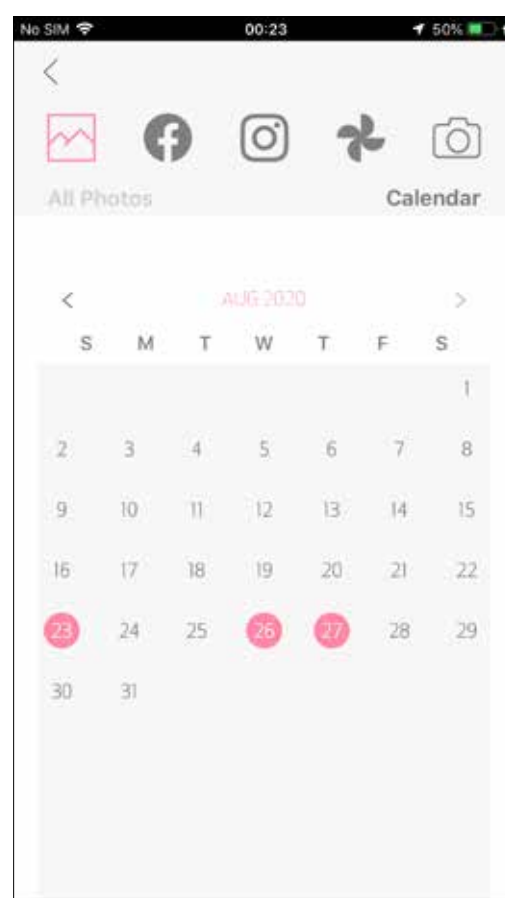

Căutare după dată

De asemenea, puteți parcurge fotografiile în albume online.

TRIMITEREA UNEI FOTOGRAFII ÎN APLICAȚIA MINI PRINT

TRIMITEȚI O FOTOGRAFIE DIN GALERIA FOTO SAU DIN LIȘTA DE FOTOGRAFII A APARATULUI FOTO ÎN APLICAȚIA CANON MINI PRINT

Pentru Android

- ① Găsiți o fotografie în Galeria aparatului și atingeți butonul de distribuire.
- ② Atingeți pictograma Mini Print pentru a trimite fotografia în aplicație, astfel încât să o puteți edita și imprima.

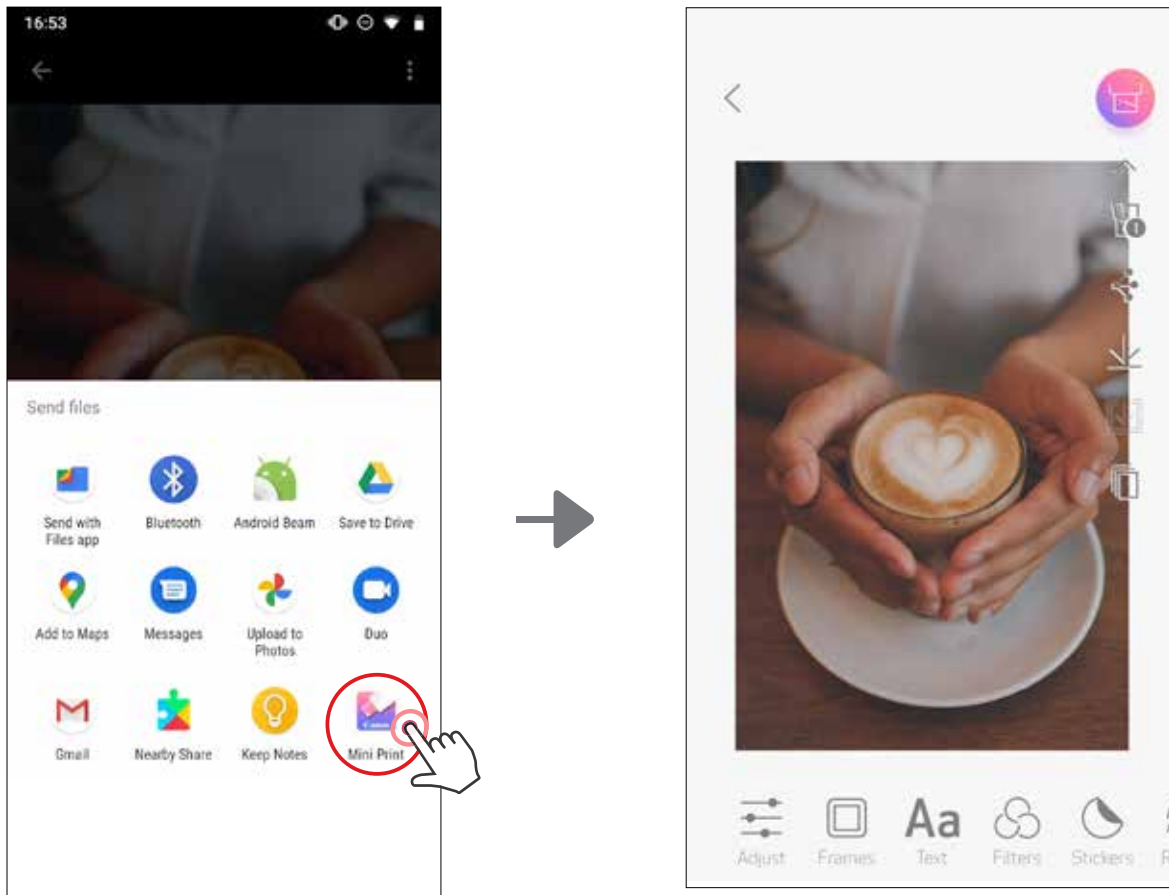

Pentru iOS

- ① Găsiți o fotografie în Galeria aparatului și atingeți butonul de distribuire.
- ② **OPȚIUNEA A** - Atingeți „Deschideți în Mini Print” pentru a trimite fotografia în ecranul de editare al aplicației, pentru a o edita și imprima.
- ③ **OPȚIUNEA B** - Atingeți „Tipăriți cu Canon” pentru a trimite fotografia direct în coada de imprimare.

Ecran de editare

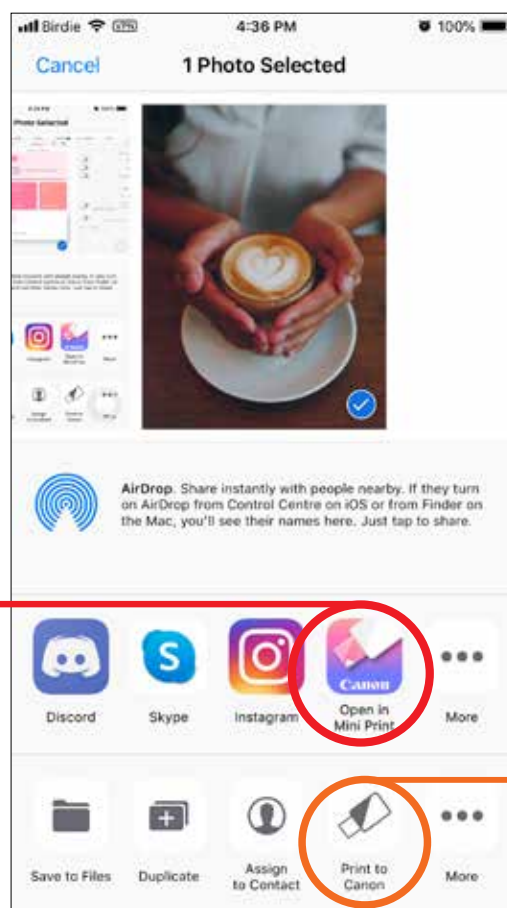
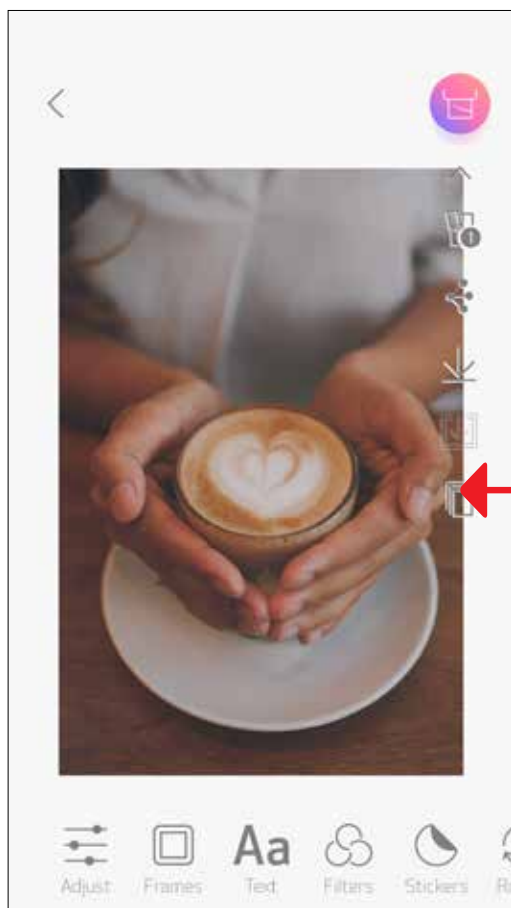

Coadă de imprimare

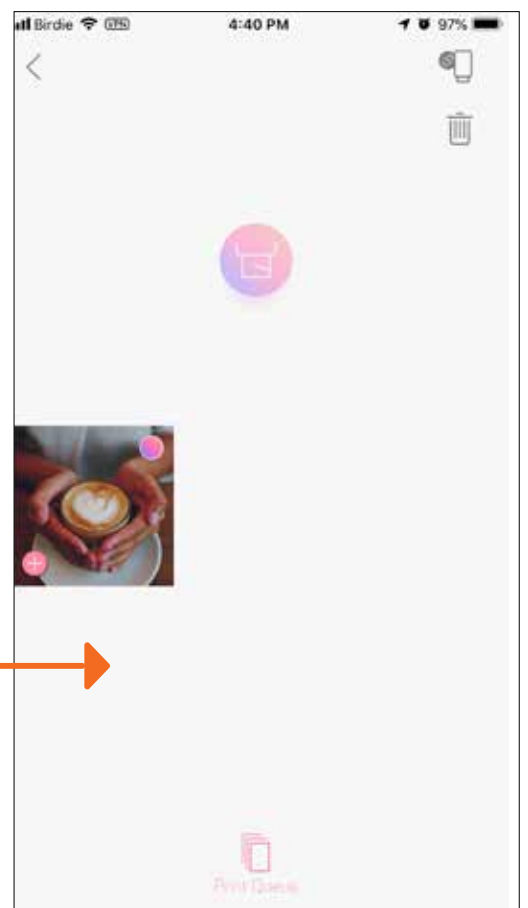

EDITAREA FOTOGRAFIILOR

Puteți personaliza imaginile cu filtre, stickere, texte și altele.

- ① Atingeți pictogramele din partea de jos a ecranului.
- ② Modificați imaginea după preferințe.
- ③ Nu uitați să folosiți opțiunile de Salvare, Distribuire sau Imprimare înainte de a părăsi ecranul.

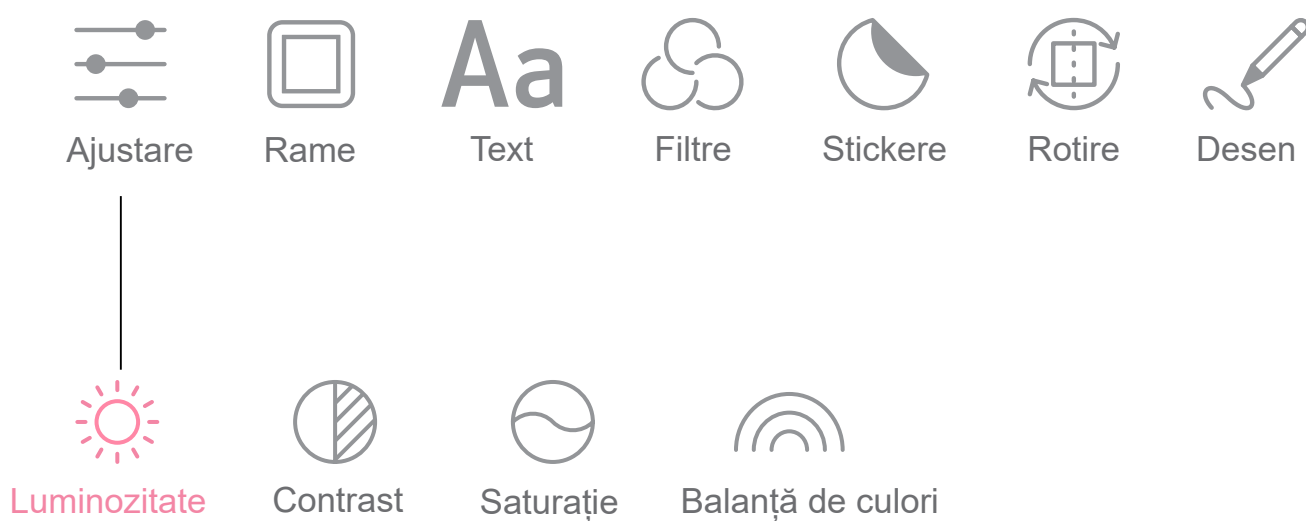
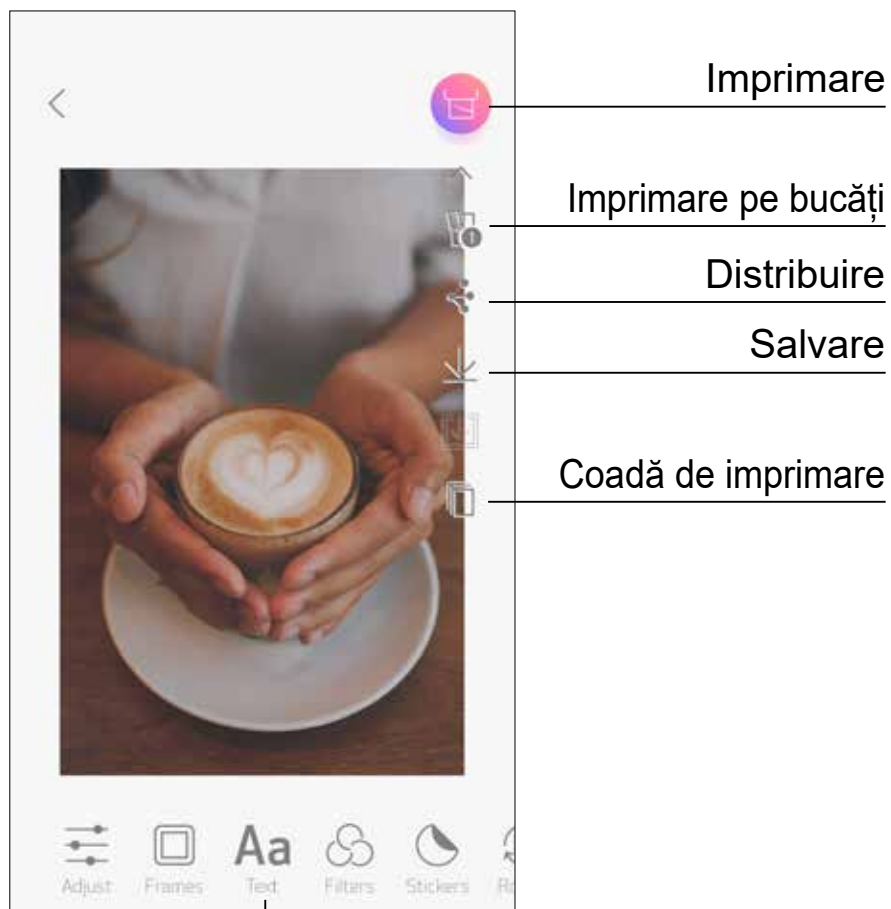

UTILIZAREA IMPRIMĂRII PE BUCĂȚI

Cu funcția Imprimare pe bucăți puteți imprima o fotografie pe mai multe coli, pentru a crea o imagine imprimată mai mare prin îmbinarea bucăților.

- ① Când sunteți gata să imprimați, atingeți  și atingeți opțiunea de imprimare pe bucăți: 2 x 2 sau 3 x 3. (Pe ecran vor apărea linii care arată cum se va împărți imaginea.)

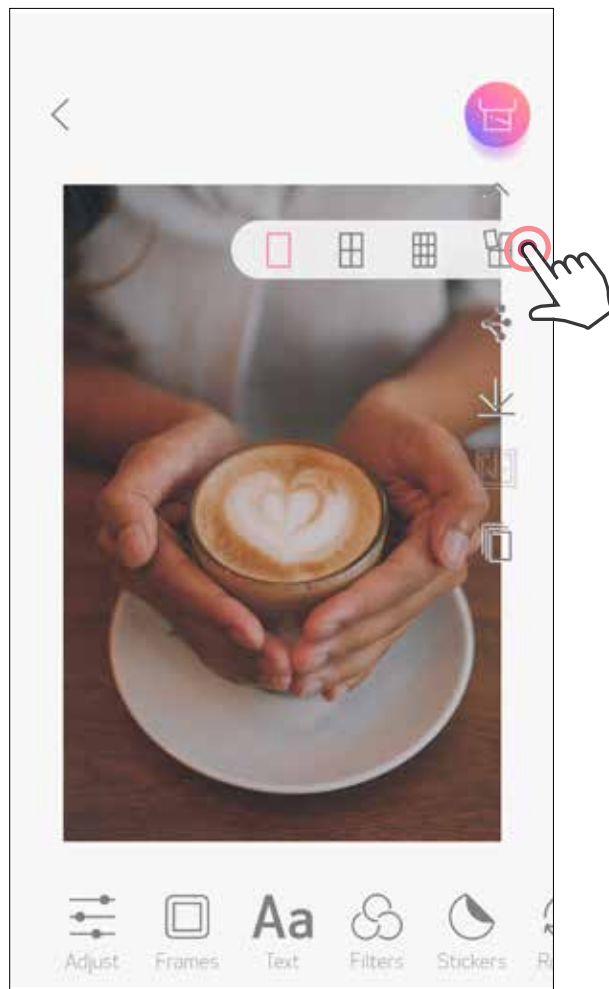

- ② Atingeți  pentru a imprima bucățile, apoi îmbinați-le pentru a le compune într-o imagine mai mare.



UTILIZAREA IMPRIMĂRII DE COLAJ

Cu funcția Colaj puteți imprima cel mult 6 fotografii pe o singură coală 2 x 3.

① Atingeți  pe ecranul de pornire.





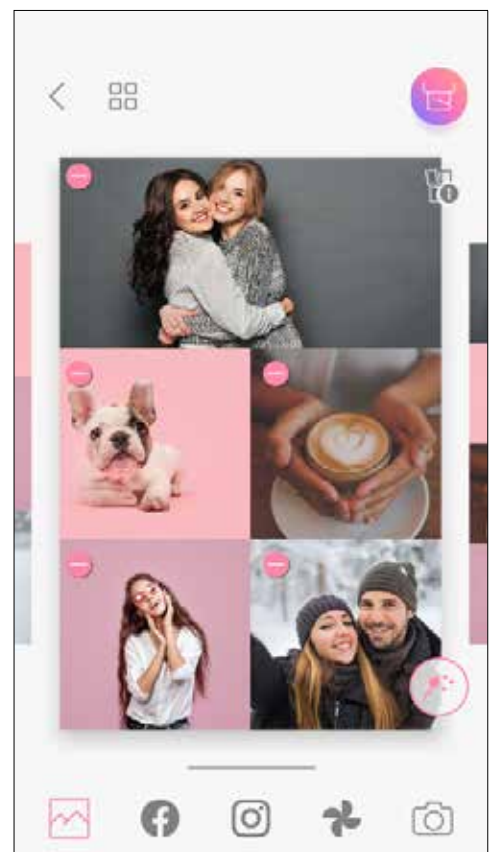
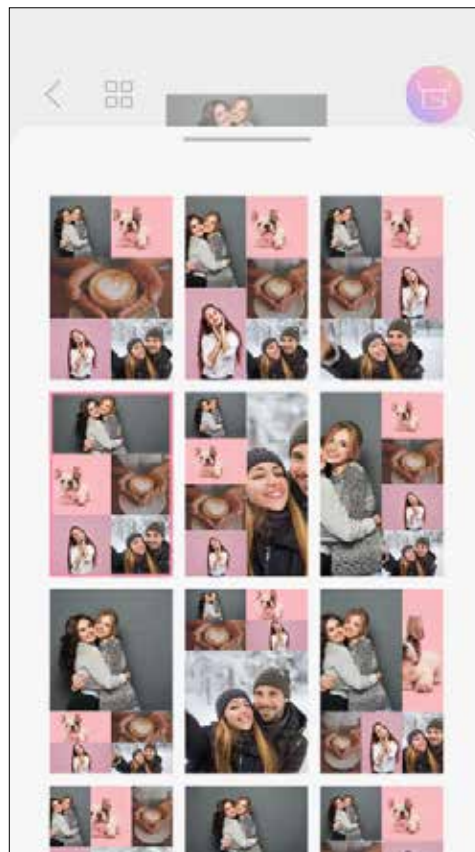
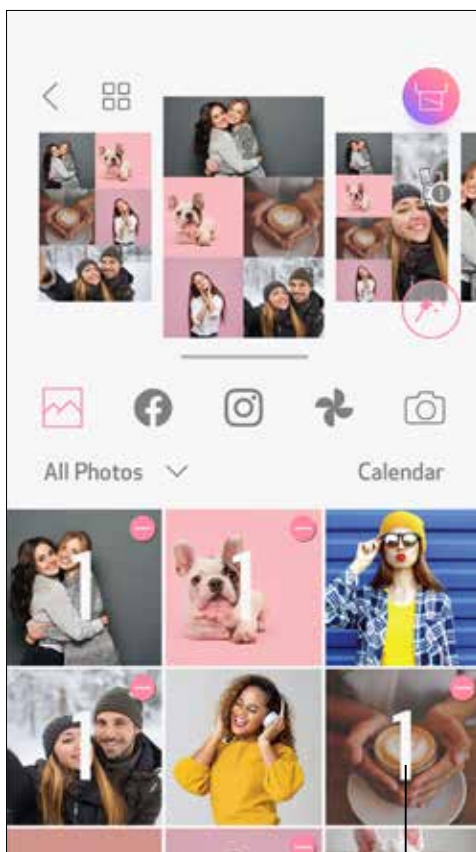

② Atingeți fotografiile pe care doriți să le adăugați în colaj. Vor fi afișate numerele fotografiilor selectate.

③ Puteți alege un alt șablon apăsând  sau glisând de la dreapta la stânga, pe previzualizarea imaginii. De asemenea, puteți mări previzualizarea glisând bara albumului în jos.



Numărul imaginii tipărite

④ Selectați șablonul care vă place și accesați pagina de editare apăsând .

- ⑤ Editați și ajustați după preferințe imaginile din colaj, apoi atingeți  pentru a imprima,  pentru a distribui sau  pentru a salva.

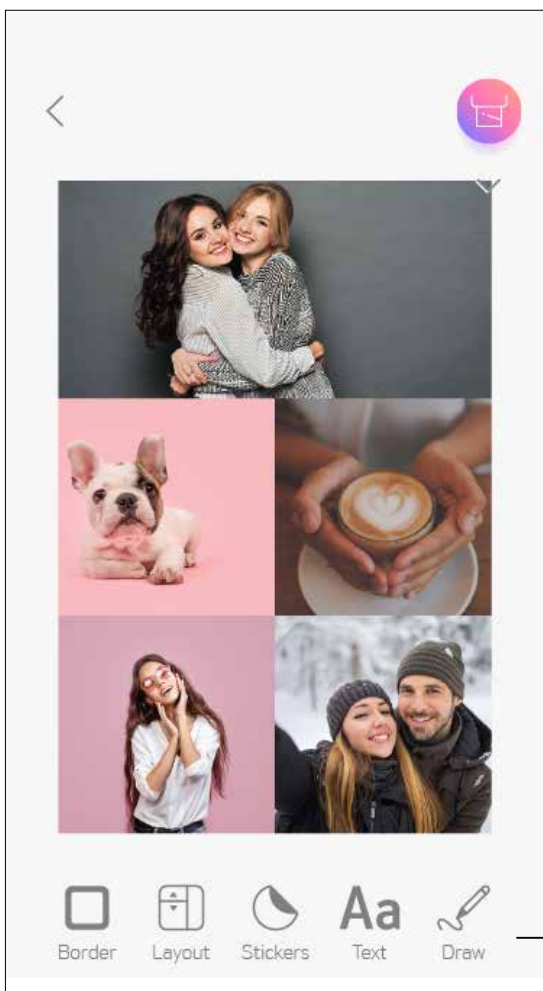

Colaj (Editați ca imagine
întreagă)

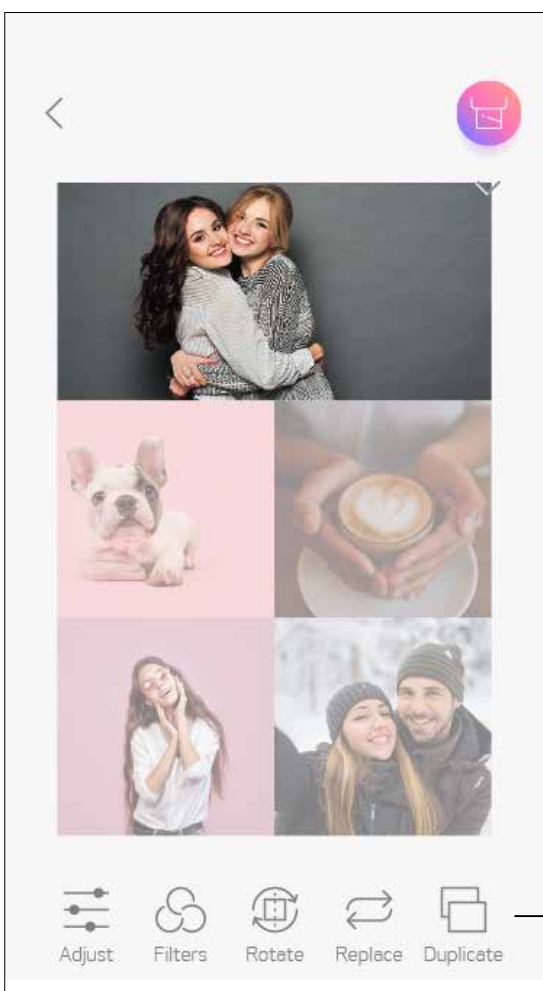

Colaj (Editați imagine
specificată)



IMPRIMAREA UNUI AUTOCOLANT PREDECUPAT

Utilizați funcția autocolant predecupat pentru a imprima fotografia/textul pe un autocolant circular.

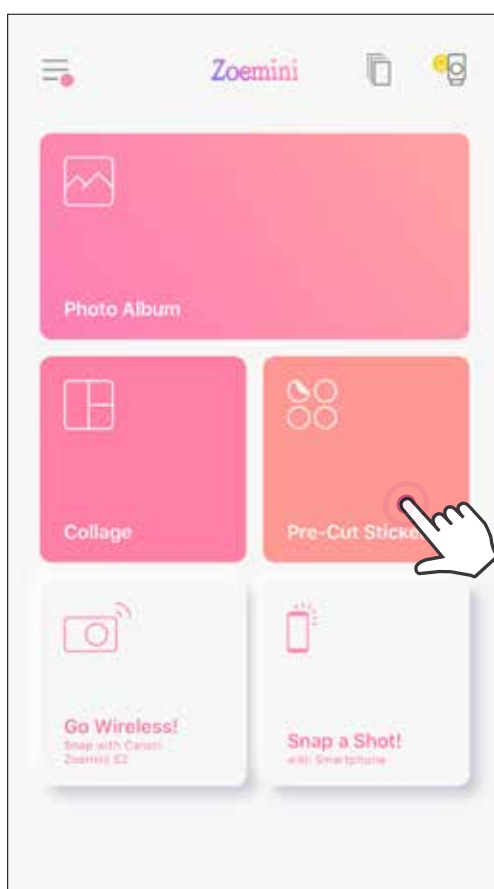

- 1 Atingeți  pe ecranul de pornire.

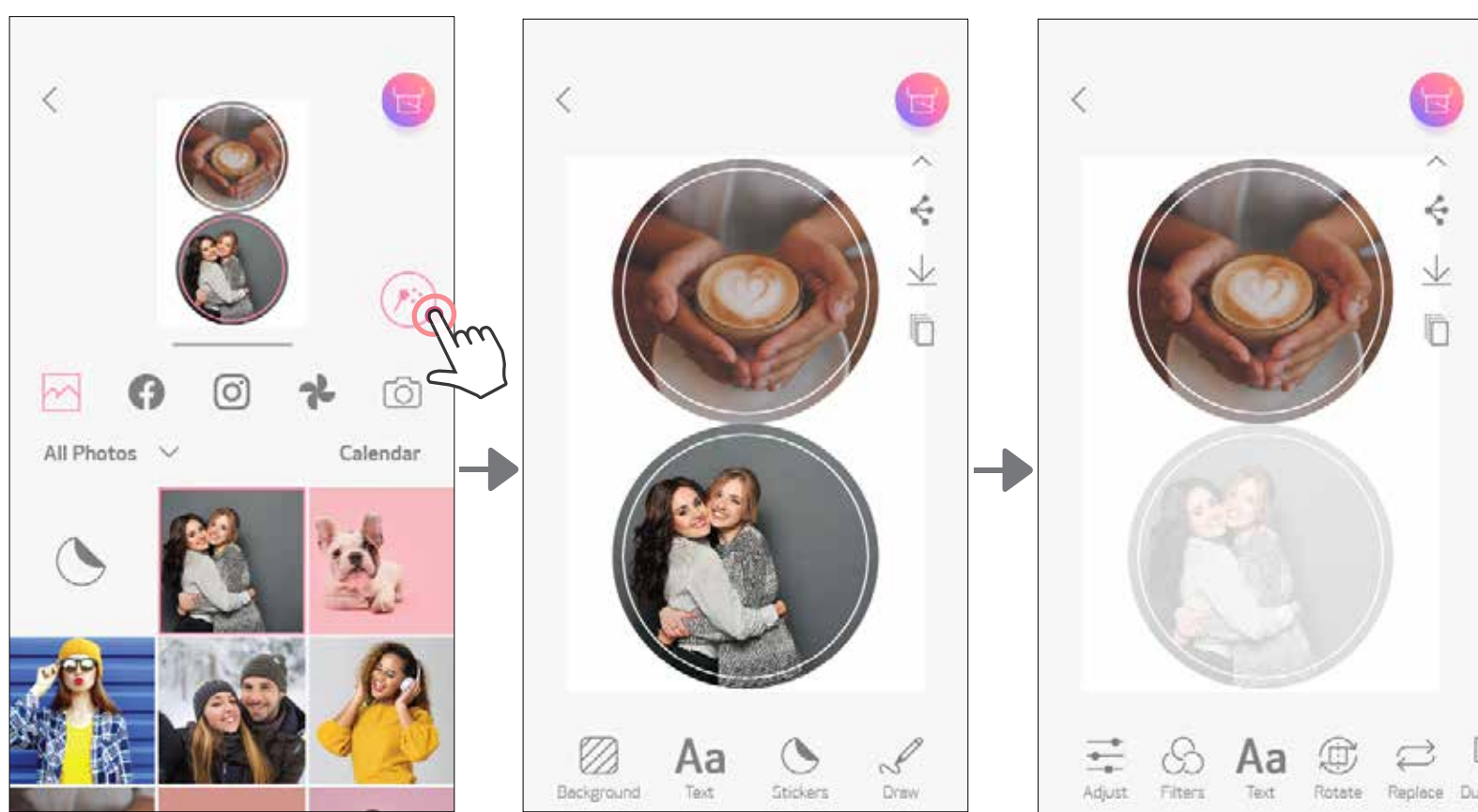

- 2 Atingeți fotografiile pe care doriți să le adăugați pe autocolantul circular.

- 3 Apăsați  pentru a edita autocolantul predecupat.



- ④ Ajustați după preferințe imaginile de pe autocolant, apoi atingeți  pentru a imprima,  pentru a distribui sau  pentru a salva.

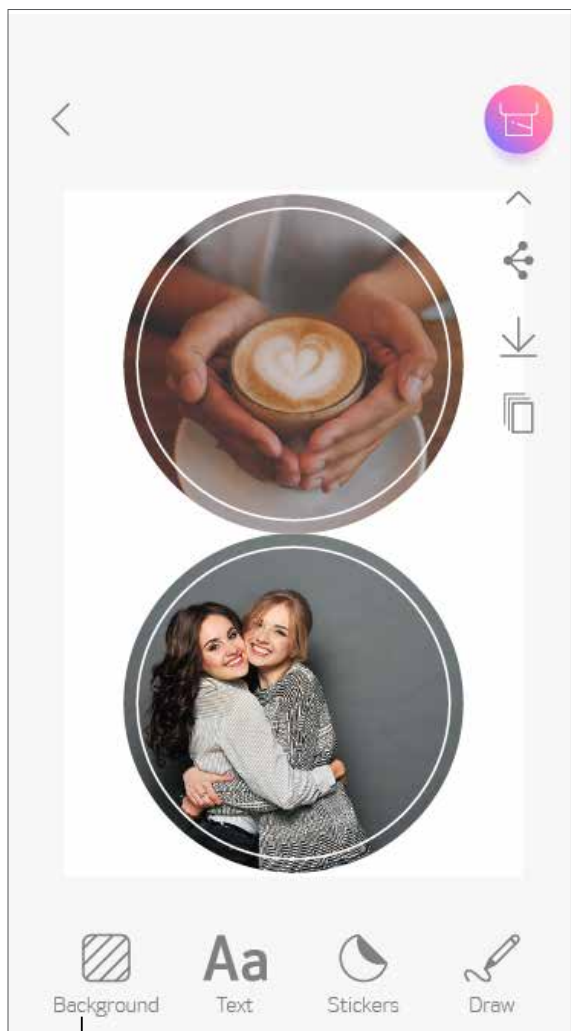

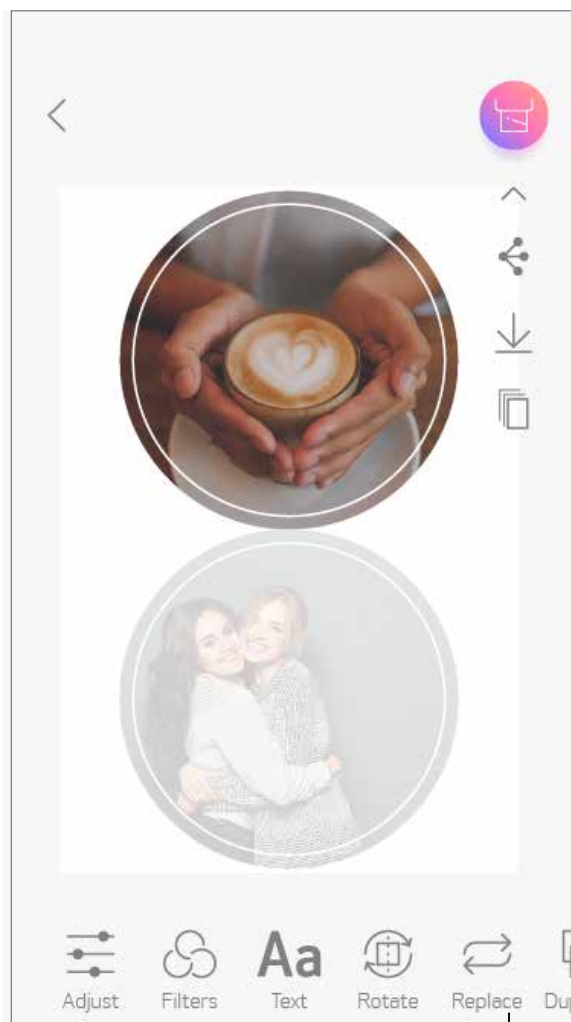
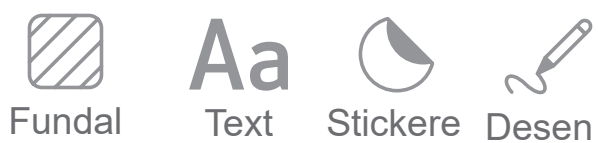

Autocolant predecupat
(Editați ca imagine întreagă)



Autocolant predecupat
(Editați imagine specificată)



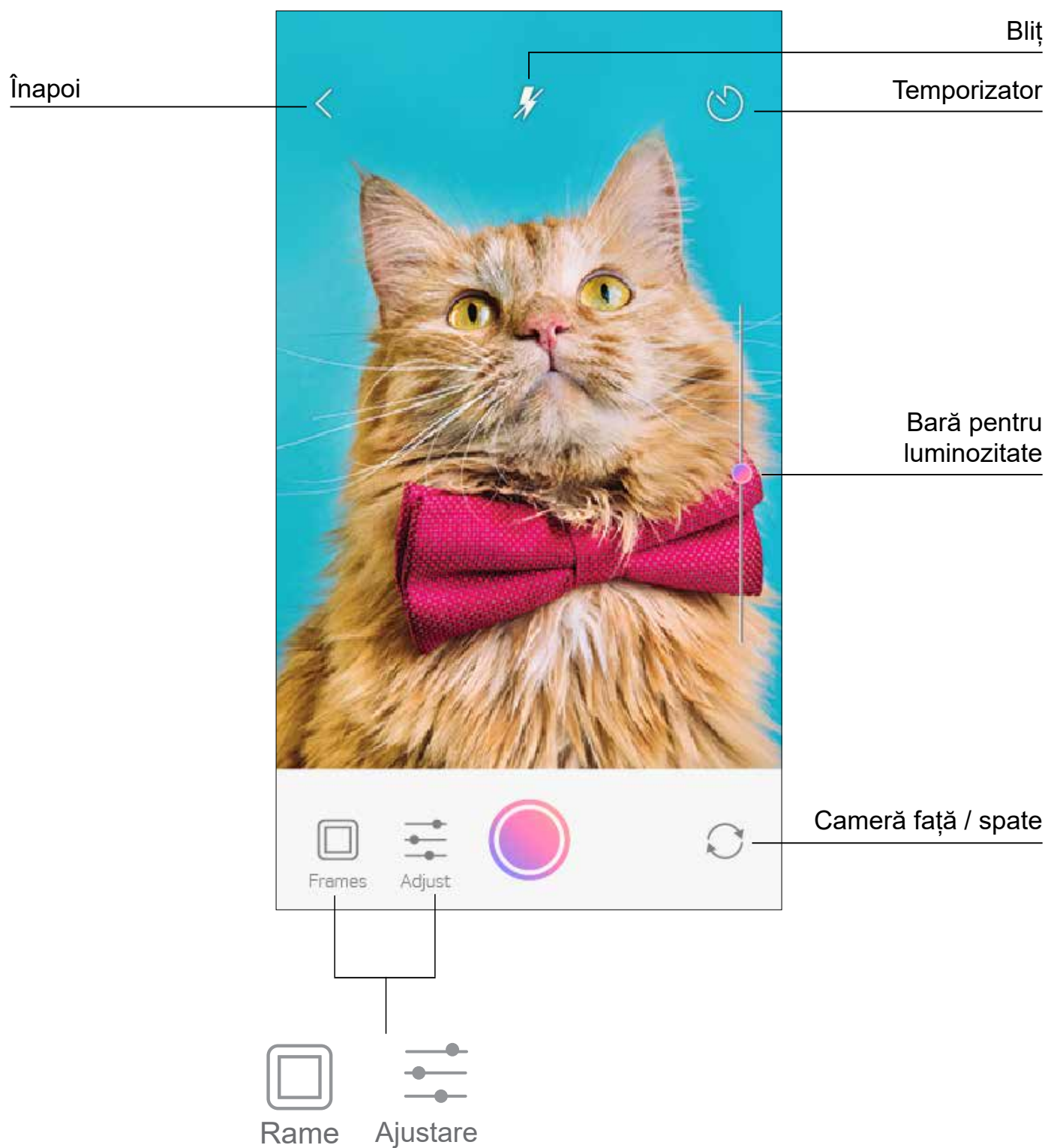

CAMERA DE SMARTPHONE

- ① Pentru a face o fotografie cu smartphone-ul, atingeți  pe ecranul de pornire. (Opțional, atingeți pictogramele din partea de jos pentru a face fotografii cu diferite efecte.)
- ② După ce ați făcut o fotografie, puteți folosi funcțiile de Imprimare, Editare, Distribuire sau Salvare.
- ③ Pentru a imprima, atingeți  .



IMPRIMARE DE PE CARDUL MicroSD AL APARATULUI FOTO ZOEMINI S2

- ① Pe ecranul de pornire, atingeți „Încercați fără fir!”, apoi atingeți „Imprimați de pe cardul microSD”.
- ② Atingeți fotografia pe care doriți s-o imprimați, apoi apăsați .
- ③ De asemenea, puteți șterge fotografia de pe cardul microSD apăsând .

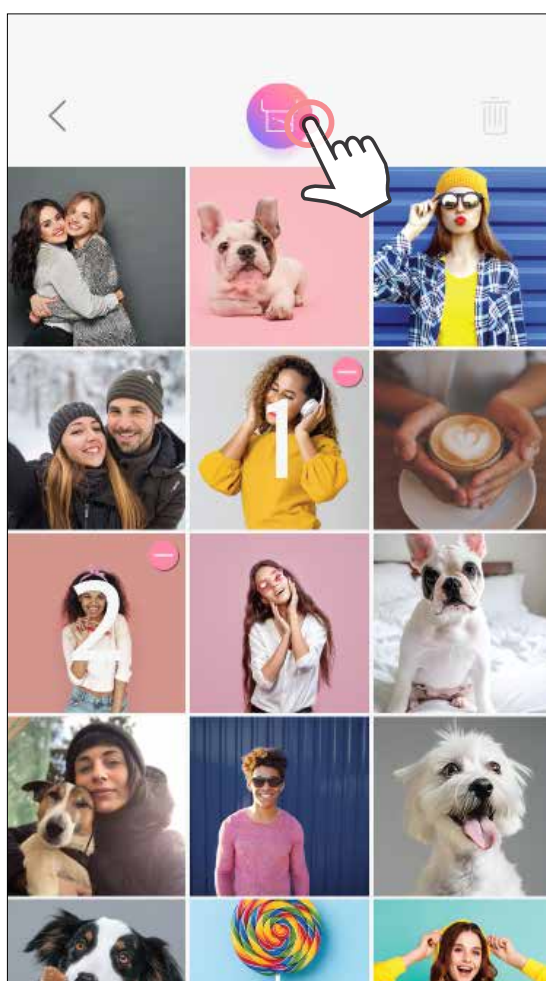
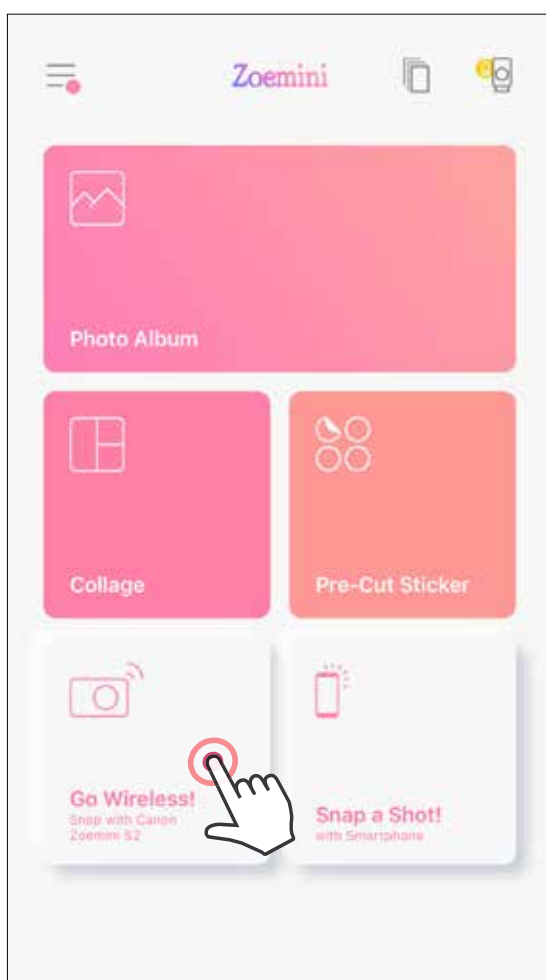

Imprimare

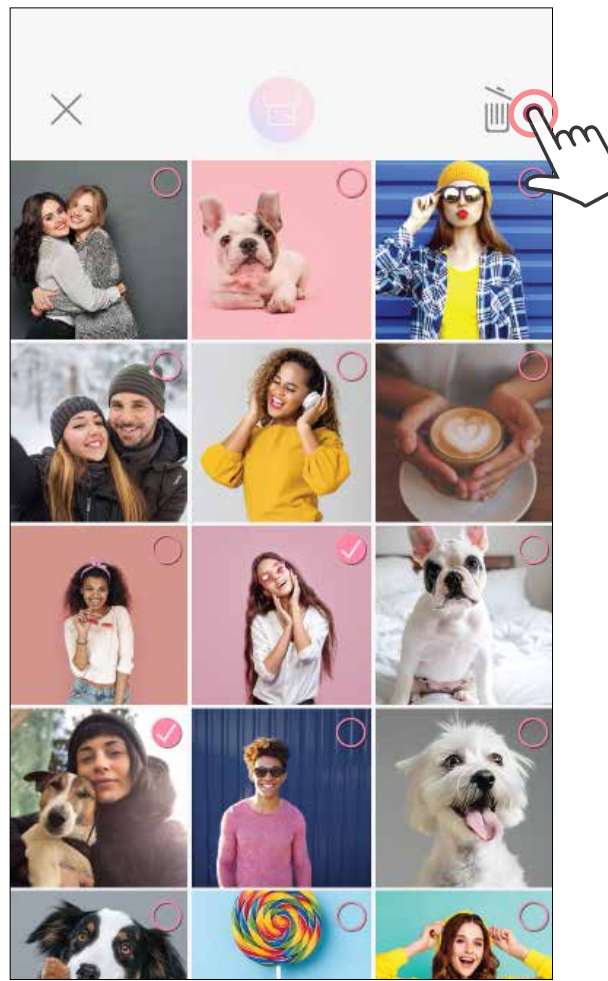



Ștergere

COADĂ DE IMPRIMARE

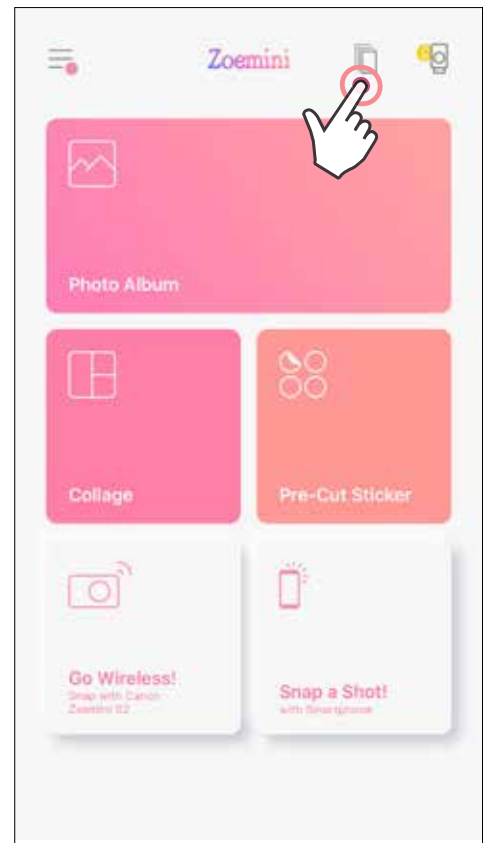
Pentru a vă gestiona coada de imprimare, atingeți .



În pagina Coadă de imprimare, puteți

- ① Să atingeți  pentru a elimina o fotografie din coada de imprimare
- ② Pentru a modifica ordinea de imprimare, atingeți lung o fotografie și re poziționați-o.
- ③ Atingeți fotografia specificată pe care nu doriți să o imprimați. Va fi afișat un semn de pauză.
- ④ Atingeți  pentru a duplica o fotografie

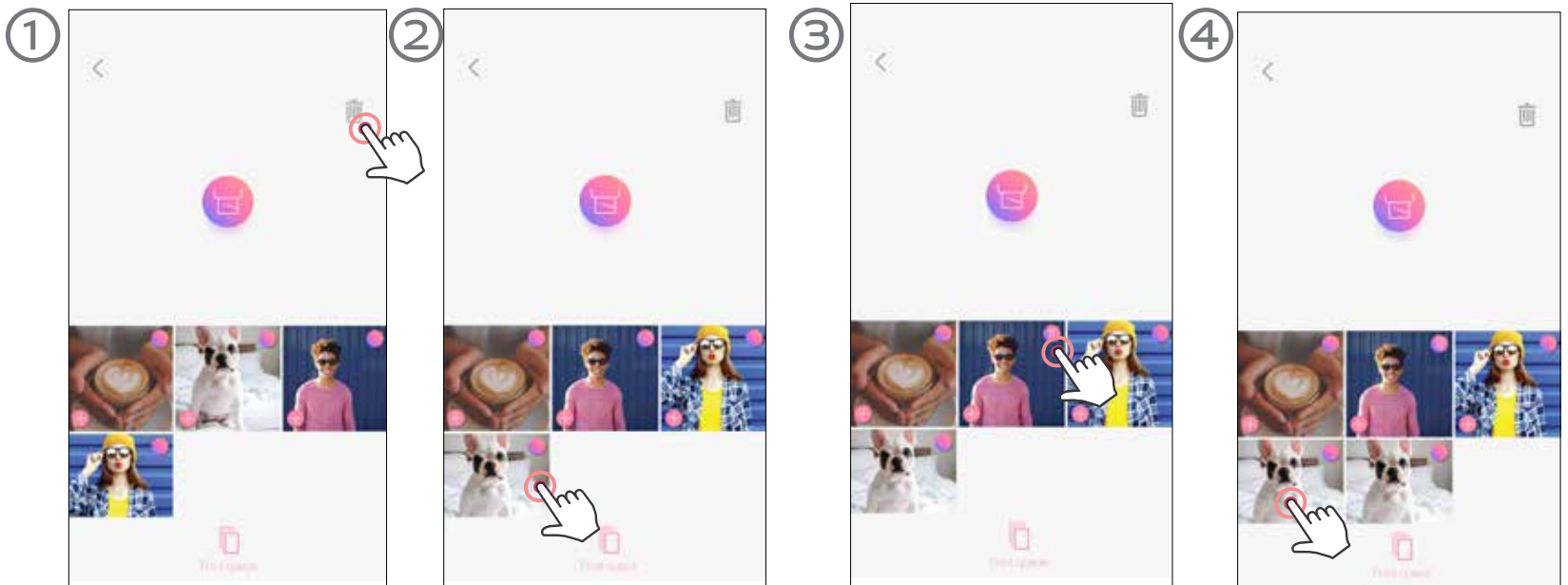

Observație despre coada de imprimare: Dacă imprimanta nu este pornită și conectată în momentul trimiterii datelor la imprimare, imaginea va fi stocată în Coada de imprimare. Pentru a efectua imprimarea, pur și simplu porniți imprimanta și reconectați-vă. Veți fi întrebat dacă doriți să imprimați imaginea din coada de imprimare.

OBSERVAȚIE

- Imaginea imprimată poate fi diferită de cea originală, pentru că „tehnologia de ecran” cu care se afișează culorile pe dispozitivele mobile este diferită de „tehnologia de imprimare” folosită la redarea culorilor pe hârtie. (Imprimare prin transfer termic).
- Nu trageți de hârtie nici în timpul imprimării, nici în caz de blocaj.
- Nu deschideți capacul superior în timpul imprimării. Acest lucru poate afecta calitatea imprimării.
- Vibrațiile și mișcările bruște ale imprimantei pot afecta calitatea imprimării.

Canon

Dacă aparatul nu funcționează corect, contactați distribuitorul de la care l-ați cumpărat sau Biroul de service și asistență la www.canon-europe.com/support

SMART SHEET, tehnologia ZINK și mărcile comerciale ZINK sunt proprietatea ZINK Holdings LLC. Utilizarea se face pe bază de licență. Apple, sigla Apple, iPad, iPad Air, iPad Pro și iPhone sunt mărci comerciale ale Apple Inc., înregistrate în SUA și în alte țări. App Store este o marcă de servicii a Apple Inc. iOS este o marcă comercială și o marcă înregistrată a Cisco în SUA și în alte țări, utilizarea se face pe bază de licență. Android, Google Play și sigla Google Play sunt mărci comerciale ale Google LLC. Bluetooth este o marcă înregistrată a Bluetooth SIG. Wi-Fi este o marcă înregistrată a Wi-Fi Alliance. Toate celelalte nume de produse, nume de mărci și sigle sunt mărci comerciale ale proprietarilor respectivi.